

Inhaltsverzeichnis A - Z

A	Abdeckband	92	Endgabel	53	
	Abdeckkappen Kunststoff	56, 86, 104	Endkappen	53-57	
	Abdeckung zu Thermometer	85	Endlosbänder mit Schnellverschlüssen	84	
	Ablaufstutzen	18-20	F	Fächerscheiben	112
	Ablaufstutzen-Trichterzieher	21		Falcosil	96
	Abluftventile	87		Federklammern M2/M3/M4	4
	Abschlussstopfen	56, 86		Federringe gewölbt	112
	Abstützwinkel	78		Filzstifte Edding	138
	Achszapfen	8		Firesil	96
	Acryl-Dichtungsmasse	96		Flachrundschraube	53
	Adapter	105, 107		Flanschbügel M2/M3	63
	AF-Flanschringe	31		Flanschhänger SFH	60
	Alldrill-Bohrer	130		Flanschprofile M2/M3/M4	1-3
	Aludec	89		Flanschringe	29-35
	Alu-Zink-Spray	95		Flanschverbindungen	1-3, 27-36
	Aluminium-Klebeband	92		Folie	22, 97
	Aufhängebolzen	59		Fugenband	91
	Aufhängelaschen	61	G	Gasrohre 3/8"	12
	Aufhängeprofil und Zubehör	53-56		Gegenlager aus Nylon / Guss	9
	Aufhängetraverse	53-56		Gewebe-Klebeband	92
	Auflagegummi	53-57		Gewindebolzen	110
B	Befestigungs-Elemente	64-67		Gewindebügel	4
	Beton-Klebeband	92		Gewindehülsen	81
	Betonschraube	116		Gewinderohre	79
	BF-Flanschringe	32		Gewindestangen	80
	Bimetall-Thermometer	85		Grundplatten diverse	74-78
	Blechdübel	13		Grundplatten mit Schalldämmung	78
	Blechrondellen	119		Gummi-Elemente	64
	Blechscheren	126		Gummiprofil	56
	Blechschrauben	105-106	H	Hammerbohrer	131-132
	Blech-Schneidwerkzeug	129		Hammerkopfbefestiger	55, 57
	Bleistifte	138		Handnockenlange	37, 124
	Blindnieten	112		Handsägeblätter	136
	Blitzanker	114-116		Haubenabläufe	18
	Bodenplatten	78		Heftklammerzange und Klammern	125
	Bohrer	130-135		Holzschrauben diverse	108-111
	Bohrschrauben	105-106		HSS Bohrer	133
	Bolzen für Klappensteller	9		Hutmuttern Kunststoff schwarz	104
	Briden	29-34	I	Inbusschrauben	12, 109
	Brunox	95		Innengewinde-Hülse	75
C	Carrosserie-U-Scheiben	111		Innengewinderohre	79
D	Dämmelemente	64		Innenvierkant-Bohrschrauben	105
	DEC-Schläuche	89		Inspektionsdeckel	41-48
	Deckenbügel	58		IRD	43-44
	Dial 6, Dial 10	7		Isolationsabdeckung	5, 85
	Dichtecken	91		Isolationsband	92
	Dichtungsbänder	90-91		Isolationskleber	94
	Dichtungsmasse	96		Isolierte Revisionsdeckel /-türen	43-45
	Doppelgewindebolzen	109	J	Jiffy	7
	Doppelmeter	137	K	Kabelbinder	84
	Drahtgeflecht	14		Kaltschrumpfbänder	93
	Dreifachkoppler	53		Kanal-Dichtungsband	90-91
	Dübel für 3/8" Strebenrohre	12		Kanalklammern	4
	Dübel (Mungo)	114-119		Kanalprofil M2/M3/M4	1-3
E	Eckaufhängungen EA	61		Kanalstreben	13
	Eckverbinder für Montageschienen	55		Kantenschutzgummi	42
	Eckwinkel für Kanalfiansche	1-3		Keramikfaserdichtung	91
	Edding	138		K-FLEX ST	14, 92
	Einlegerohrschellen Universal	70		Kipp-Dübel	117
	Einschlaganker	116		Kitt	96
	Elastische Verbindungen und Streifen	15-17			

Inhaltsverzeichnis A - Z

	Kitt-Pistole	128		Puma-PVC-Klebeband	92
	Klammern	4		PVC-Klebeband	92
	Klappenhebel	10-11		PVC U-Profil	5
	Klappensteller diverse	6-11	Q	Quadrant	7
	Klebebänder diverse	92-93		Quadro SDS+ Hammerbohrer	132
	Klebstoffe	94	R	Rapid 31 Heftklammerzange	125
	Kompriband	91		Rapit Klappensteller	7
	Kondensat-Abläufe	18-20		Reduktionsmutter	80
	Konsolhalter	58		Revisionsdeckel RD / IRD / RRD	41-48
	Kontrolldeckel	41-48		Ringschrauben	110
	Kriechöl	95		Rohrflanschen	29-35
	KS 10, KS 25	6		Rohrmessbänder	38, 137
	Kugelgelenke	10-11		Rohrmuffen MU	27-28
	Kugelgriffe	8		Rohrrevisionsdeckel	47-48
	Kunststoff-Abdeckkappen	56, 86		Rohrschellen	70-73
	KV 2 D, KV 3 D	6		Rohrverbindungen	27-36
L	Langlochholzschrauben	110		Rückstauklappen	88
	Langmuttern	80		Rundbolzen	8
	LF-Flanschringe	33		Rundpuffer	64
	Leitblech-Dübel	13	S	Sägeblätter	136
	Leitblechversteifungsprofil	13		Sattelflansche	55
	Linsenbohrschraube	106		Schälbohrer	130
	Lochbänder	68		Schalldämmungsgummi	53-56, 64
	Lochsäge	135		Schalldämmungselemente	66-67
	Lüftungsschläuche	89		Schallisolatoren	58
	Lüftungsventile	87		Schallschutzflanschhänger	60
M	M2 Stahlbolzendübel	114-115		Schiebeklammern M2/M3/M4	4
	Magnet-Adapter (Einsätze)	107		Schiebeleiste	4
	Manschetten	15-16		Schiebemuttern	55, 57
	Marutex-Bohrschrauben	106		Schienenmutter	56
	Maschinenschrauben	103-104		Schienenverbinder	55
	Messband für Rohre	38, 137		Schlauchbriden	84
	Messingdübel	117		Schlauchverschraubung	18
	Messöffnungsverschlüsse	85-86		Schneidwerkzeug Multi Cut Hole Cutter	129
	Meter	137		Schnellbefestiger	55
	MEZ-Nippel	13		Schnellverschluss	55
	Montagebügel mit/ohne Schalldämmung	62		Schrauben inkl. Muttern	103-104
	Montageschienen diverse	53-56		Schraubenzieher für Innenvierkant	105
	Montagewinkel	55, 62, 66, 67		Schrauber-Einsätze	37, 124
	Montage-Z	61		Schraubklammern M2/M3/M4	4
	Muffen MU für Rohre	27-28		Schutzfolie	23, 97
	Multi Cut Hole Cutter	129		Schutzkappen für Montageschienen	53, 56
	Multidübel / Nylosedübel	119		Schutzkappen für 6-kant Schrauben	104
	Mungo Dübel	114-119		Schwedenmeter	137
	Muttern	103-104		Schweissgerät	127
N	Nageldübel	118		SDS+ Hammerbohrer	131-135
	Nieten (POP)	113		Sechskant-Bohrschrauben	106
	Nockenzangen	37, 124		Sechskant-Holzschrauben	108
	Nylosedübel	119		Sekundenkleber	94
	Nylonrondellen	119		Selbstbohrschrauben	105-106
O	OPF / OPT	87		Senkkopf-Bohrschrauben	106
	Öse 45°	81		Shaftloc	7
P	Palimex	93		Sicherungsklammer	56
	PF-Pressflansche	29		Sikkenschellen	36
	Plastik-Folie	97		Sikla-Trägerklammern	82
	Pneumatische Nockenzange	37, 124		Silikon-Dichtungsmasse	96
	POP-Nieten	113		Smitka-Dübel	13
	Pratzen	54-56		Spannbriden	27-28
	Profile M2/M3/M4	1-3		Spannkörper für Lochband	68
	Profile für Isolationsabdeckung	5		Spannringe SR	35
	Profilkappen	53, 56		Spannschellen	30, 35, 36
				Spano Drill	110

Inhaltsverzeichnis A - Z

	SPEC-SEAL	9
	Spiralbohrer	133
	Sprays	95
	Sprühkleber	94
	Stahlbolzen-Dübel	114-116
	Stellsegmente	7-12
	Sterngriffe	8, 42
	Stockschrauben	109
	Stopfmuttern	104
	Strebe 45°	55, 81
	Strebenklemmen / Strebenscheiben	12
	Strebenrohr	13
	Stripper Spray	95
	Stufenbohrer	130
T	TCS 0, TCS 1, TCS 2	82
	Thermometer / -abdeckung	85
	Trägerklammern	82
	Trägerkralle	56
	Trapezblech-Montagewinkel	67
	Traversen	53-56
	Trennscheiben	136
	Trichterscheiben	19
	Trichterzieher Ablaufstutzen	21
U	Übergangs-Langmuttern	80
	Universal Einlege-Rohrschelle	69
	Unterlagsscheiben	111
	U-Profile	5
V	Verbindungskreuz	13
	Verbindungsmuffen	27-28
	Verbindungsschellen	27-28
	Verschlüsse für Endlosband	84
	Verstärkungsprofil für Leitbleche	13
W	Wand-Eckaufhängung	60, 61
	Wandhalter	53-57
	Wandkonsolen	57
	Wedgeloc	7
	Winkelgrundplatten	78
	Winkelkonsole	55
	Wiss-Scheren	126
	WIT-1 Klebstoff	94
Z	Zimmermannsbleistifte	138
	Zink-Alu-Spray	95
	Zinklöser	95
	Zuluftventile	87
	Z-Eckwinkel	2
	Z-Kanalwinkel	61
	Zweifachkoppler	53

Lieferungs- und Zahlungsbedingungen

Allgemeines

Nachstehende Bedingungen sind allein massgebend für den gesamten Geschäftsverkehr, und zwar auch dann, wenn der Besteller andere Bedingungen vorgeschrieben hat. Sie gelten als vom Käufer angenommen, wenn ihnen nicht sofort bei Auftragserteilung widersprochen wird.

Aufträge gelten erst dann als angenommen, wenn sie durch uns schriftlich bestätigt werden oder die Lieferung stillschweigend erfolgt.

Für den Fall einer wesentlichen Verschlechterung der Vermögensverhältnisse des Käufers behalten wir uns vor, nur gegen Vorauszahlung oder Sicherheitsleistung zu liefern. Können diese Voraussetzungen durch den Käufer binnen angemessener Frist nicht geschaffen werden, haben wir das Recht des Rücktritts vom Vertrag. Rücktritt behalten wir uns auch für den Fall vor, dass das gewerbliche Unternehmen des Käufers auf einen anderen Inhaber übergeht.

Telefonische oder mündliche Ergänzungen bzw. Änderungen bedürfen zu ihrer Wirksamkeit einer schriftlichen Bestätigung. Alle früheren Verkaufsbedingungen werden hiermit ungültig. Im übrigen unterliegen die Rechtsbeziehungen zwischen dem Käufer und uns ausschliesslich dem in der Schweiz geltenden Recht.

Preise

Die Preise gelten grundsätzlich unverpackt ab Lager Mönchaltorf und verstehen sich ausschliesslich in Schweizer Franken und exkl. MWST. Unsere Angebote sind stets freibleibend. Preisänderungen bedingt durch Preiserhöhungen der Vorlieferanten, Kursänderungen oder Lohnerhöhungen, bleiben ausdrücklich vorbehalten. Dies gilt auch im Fall von Lieferverzögerungen. Die Verrechnung erfolgt zu dem am Tage des Versands gültigen Preisen und Konditionen.

Der Mindestbestellwert beträgt Fr. 30.— (Netto-Warenwert), exklusiv Porto und Verpackung. Verpackungen werden zu Selbstkosten berechnet und nicht zurückgenommen.

Lieferung

Die angegebenen Lieferfristen werden nach bester Möglichkeit eingehalten. Verspätete Lieferung gibt dem Käufer kein Recht, vom Vertrag zurückzutreten oder irgendwelche Ansprüche insbesondere auf Schadenersatz geltend zu machen. Teillieferungen sind zulässig.

Alle Sendungen reisen auf Rechnung und Gefahr des Auftraggebers.

Beanstandungen

Beanstandungen hinsichtlich Beschaffenheit der Sendung sind unverzüglich, spätestens jedoch innerhalb von 8 Tagen nach Eintreffen der Ware, schriftlich anzuzeigen. Andernfalls gilt die Lieferung als angenommen.

Rücksendungen

Waren, die von uns richtig geliefert wurden, können nur nach vorheriger schriftlicher Vereinbarung zurückgenommen werden. Sie werden höchstens zu 75 % des fakturierten Preises gutgeschrieben.

Nach Zeichnungen oder Massangaben hergestellte Extraanfertigungen können auf keinen Fall zurückgenommen werden. Grundsätzlich werden nur einwandfreie, neuwertige Waren zurückgenommen.

Rücksendungen haben in jedem Falle franko unser Domizil zu erfolgen. Auf allen Versandpapieren müssen Rechnungsnummer sowie der Grund der Rücksendung vermerkt sein. Beim Fehlen dieser Angaben behalten wir uns vor, keine Gutschrift zu erteilen.

Zahlung

Unsere Rechnungen sind netto innerhalb von 30 Tagen nach Rechnungsdatum zahlbar.

Alle Lieferungen erfolgen unter Eigentumsvorbehalt bis zur vollen Bezahlung. Zahlungsverzug hat Lieferverzug zur Folge.

Gewährleistung

Für alle von uns hergestellten Produkte übernehmen wir die Gewähr für die Dauer von 12 Monaten ab Lieferdatum. Bei berechtigten Beanstandungen werden wir nach unserer Wahl Ersatz liefern oder die Ware nachbessern. Erst nachdem die Mängelbeseitigung durch uns fehlgeschlagen ist, bzw. eine Ersatzlieferung ebenfalls Mängel aufweist, kann der Kunde nach dem fruchtlosen Ablauf einer angemessenen Nachfrist eine Herabsetzung des Preises verlangen und – bei nicht unerheblichen Mängeln – ausserdem vom Vertrag zurücktreten. Kosten der Nacherfüllung, die dadurch entstehen, dass die gekaufte Sache nach der Lieferung an einen anderen Ort als die gewerbliche Niederlassung des Kunden verbracht wurde, werden nicht übernommen.

Erfüllungsort und Gerichtsstand

Erfüllungsort für Lieferung und Zahlung sowie Gerichtsstand ist Mönchaltorf. Wir sind jedoch auch berechtigt, den Kunden an seinem Geschäftssitz zu belangen.



Flanschprofil M2



OF 2 - Profil

Flanschprofile M2 und MM, 20 mm hoch

Art.-Nr.	Bezeichnung	Bund à	Fr./m
1250/K	M2 0,7-Profil, verzinkt (80 mm)	450 kg	1.61
1250/KHD	M2 KHD 0,7-Profil, verzinkt, mit Dichtmasse	450 kg	1.82
1250	M2 0,7-Profil, verzinkt (86 mm)	450 kg	1.68
1252	M2 0,9-Profil, verzinkt	550 kg	1.89
1260	M2 0,8-Profil, Aluman	190 kg	5.10
1268	M2 0,8-Profil, V2A-INOX	520 kg	14.77
1267	M2 0,8-Profil, V4A-INOX	520 kg	auf Anfrage
1236	M2 0,8-Profil, Kupfer	520 kg	auf Anfrage
5200	OF 2 - Profil, verzinkt, ohne Mastik	431 kg	2.59

Länge der Profilstangen: 5 m

Bunde à 1000 m

Empfohlene Materialstärken:

M2 0,7 bis ca. 800 mm Kanalkantenlänge

M2 0,9 bis ca. 1100 mm Kanalkantenlänge



M2-A, M2-A/K



M2-D



M2-S, M2-S/K



M2-B



MM-A Kupfer

Eckwinkel für M2-Flansche, 20 mm hoch

Art.-Nr.	Bezeichnung	Sack à	Fr./Stk.
1254	M2-A-Eckwinkel, verzinkt	26,5 kg	0.41
1254/K	M2-A-Eckwinkel, verzinkt mit kurzen Schenkeln	21,0 kg	0.41
1254/O	M2-A-Eckwinkel, verzinkt mit Ovalloch	26,5 kg	0.42
1283	M2-D-Eckwinkel, verzinkt	17,5 kg	0.27
1255	M2-S-Eckwinkel, verzinkt	29,0 kg	0.45
1255/K	M2-S-Eckwinkel, verzinkt mit kurzen Schenkeln	23,0 kg	0.45
1282	M2-B-Eckwinkel, verzinkt	21,5 kg	0.27
1262	M2-A-Eckwinkel, Aluman	9,3 kg	auf Anfrage
1263	M2-S-Eckwinkel, Aluman	10,2 kg	auf Anfrage
1270	M2-A-Eckwinkel, V2A-INOX	26,5 kg	auf Anfrage
1271	M2-S-Eckwinkel, V2A-INOX	29,0 kg	auf Anfrage

Eckwinkel für MM-Flansche, 20 mm hoch

1231	M2 -A- Eckwinkel, Kupfer	34,0 kg	auf Anfrage
------	---------------------------------	---------	-------------

Säcke à 500 Stück

Mengenrabatte auf Anfrage

Preisstellung: Ab Lager Mönchaltorf, unverpackt
Zahlung: Innerhalb 30 Tagen netto
Der Mindestbestellwert beträgt Fr. 30.--
Die MWST ist in den Preisen nicht inbegriffen.

METU METU Schweiz AG
Mettlenbachstrasse 13
8617 Mönchaltorf ZH

Telefon 044 948 00 50
Telefax 044 948 17 56
e-mail info@metu.ch
Internet www.metu.ch



Flanschprofil M3

Flanschprofile M3, 30 mm hoch

Art.-Nr.	Bezeichnung	Bund à	Fr./m
1380	M3 0,8-Profil, verzinkt	350 kg	2.25
1380/HD	M3 HD 0,8-Profil, verzinkt, mit Dichtmasse	350 kg	2.58
1350	M3 0,9-Profil, verzinkt	400 kg	2.62
1352	M3 1,25-Profil, verzinkt	560 kg	3.37
1358	M3 0,8-Profil, Aluman	140 kg	7.49
1366	M3 0,8-Profil, V2A-INOX	370 kg	16.18
1367	M3 0,8-Profil, V4A-INOX	185 kg	auf Anfrage

Länge der Profilstangen: 5 m

Bunde à 500 m

Empfohlene Materialstärken:

M3 0,8 bis ca. 1500 mm Kanalkantenlänge

M3 0,9 bis ca. 1800 mm Kanalkantenlänge

M3 1,2 bis ca. 2200 mm Kanalkantenlänge



M3-A



M3-S

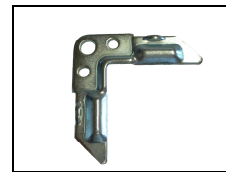

M3-B



M3-Z

Eckwinkel für M3-Flansche, 30 mm hoch

Art.-Nr.	Bezeichnung	Sack à	Fr./Stk.
1354	M3-A-Eckwinkel, verzinkt	29,4 kg	0.98
1355	M3-S-Eckwinkel, verzinkt	36,0 kg	1.13
1382	M3-B-Eckwinkel, verzinkt	25,7 kg	0.68
1384	M3-I- Eckwinkel, verzinkt	23,3 kg	auf Anfrage
1362	M3-A-Eckwinkel, Aluman	10,3 kg	auf Anfrage
1363	M3-S-Eckwinkel, Aluman	12,1 kg	auf Anfrage
1370	M3-A-Eckwinkel, V2A-INOX	27,0 kg	auf Anfrage
1371	M3-S-Eckwinkel, V2A-INOX	36,0 kg	auf Anfrage
1770	M3-Z-Eckwinkel, verzinkt, 2-teilig	31,0 kg	auf Anfrage

Säcke à 200 Stück

Mengenrabatte auf Anfrage

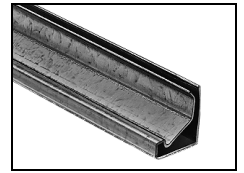

Flanschprofil M4

Flanschprofile M4, 40 mm hoch

Art.-Nr.	Bezeichnung	Bund à	Fr./m
1450	M4 1,2-Profil, verzinkt	335 kg	8.90
1452	M4 1,5-Profil, verzinkt (Lieferfrist ca. 2 Wochen)	420 kg	11.09

Länge der Profilstangen: 5 m
Bunde à 250 m

Empfohlene Materialstärken:
M4 1,2 bis ca. 2600 mm Kanalkantenlänge
M4 1,5 bis ca. 3000 mm Kanalkantenlänge



M4-A



M4-S

Eckwinkel für M4-Flansche, 40 mm hoch

Art.-Nr.	Bezeichnung	Sack à	Fr./Stk.
1454	M4-A-Eckwinkel, verzinkt	30,0 kg	2.46
1455	M4-S-Eckwinkel, verzinkt	31,0 kg	2.75

Säcke à 100 Stück

Mengenrabatte auf Anfrage



Schraubklammer
UNIVERSAL

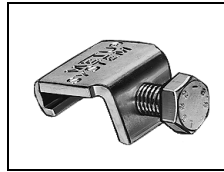

Schraubklammer
METU

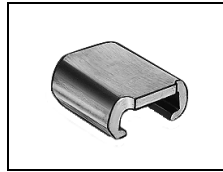

Schiebeklammer
METU

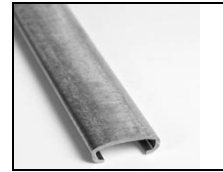

Schiebeleiste
METU

Schraubklammer UNIVERSAL

Artikel-Nr.	Bezeichnung	für Flanschhöhe	 Stk.	Fr./Stk.
61276	Schraubklammer, verzinkt (M8)	20-30 mm	200 Stk.	0.30
61274	Schraubklammer, V2A (M8)	20-30 mm	200 Stk.	2.10

Schraubklammern METU

1276	M2-Schraubklammer, verzinkt (M8)	20 mm	500 Stk.	0.54
1376	M3-Schraubklammer, verzinkt (M10)	30 mm	200 Stk.	0.76
1476	M4-Schraubklammer, verzinkt (M12)	40 mm	100 Stk.	1.27
1274	M2-Schraubklammer, V2A (M8)	20 mm	500 Stk.	3.62
1374	M3-Schraubklammer, V2A (M10)	30 mm	200 Stk.	4.82

Schiebeklammern METU

1256/V	M2-Schiebeklammer, verzinkt	20 mm	500 Stk.	0.28
1356/V	M3-Schiebeklammer, verzinkt	30 mm	200 Stk.	0.40
1456/V	M4-Schiebeklammer, verzinkt	40 mm	100 Stk.	0.78
1256/G	M2-Schiebeklammer, Guss	20 mm	500 Stk.	0.25
1356/G	M3-Schiebeklammer, Guss	30 mm	200 Stk.	0.34
1272	M2-Schiebeklammer, V2A	20 mm	500 Stk.	1.27
1372	M3-Schiebeklammer, V2A	30 mm	200 Stk.	1.67

Schiebeleiste METU

1259	M2-Schiebeleiste, verz., L = 1000 mm	20 mm		2.50
1359	M3-Schiebeleiste, verz., L = 1000 mm	30 mm		2.90

Mengenrabatte auf Anfrage

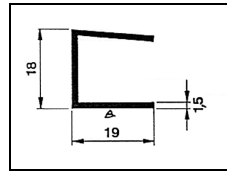

19 x 18 x 19

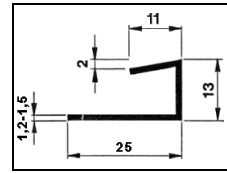

25 x 13 x 11

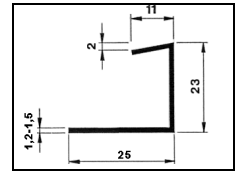

25 x 23 x 11

U-Profil für Isolationsabdeckung

Artikel-Nr.	Bezeichnung	Dimension	Fr./m
1240	PVC U-Profil	19 x 18 x 19 mm	auf Anfrage
1241	PVC U-Profil	25 x 13 x 11 mm	auf Anfrage
1242	PVC U-Profil	25 x 23 x 11 mm	auf Anfrage

Eine Schenkelseite mit Selbstklebestreifen

Länge der Stangen: 3 od. 4 m

Bunde à ca. 180 m

Mengenrabatte auf Anfrage



Klappensteller KS 10 mit Hebel



Klappensteller KS 25

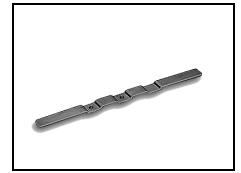

Klappenstellerhebel HKS 25

Klappensteller METU-SYSTEM

Artikel-Nr.	Beschreibung		Fr./Stk.
1600	Klappensteller METU-SYSTEM Typ KS 10 komplett mit Hebel	Stahl verzinkt	14.30
1601	Klappensteller METU-SYSTEM, Typ KS 25	Stahl verzinkt	37.45
1604	Klappenstellerhebel HKS 25	Stahl verzinkt	2.90

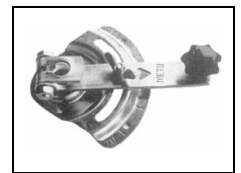

Klappensteller KV

Klappensteller

Artikel-Nr.	Beschreibung		Fr./Stk.
8641	Typ KV 2 120 mm	für 4-kant 10 x 10 mm für Achse Ø 14 mm	5.85
8644	Typ KV 2 D 120 mm	ohne Rundbolzen für Achse Ø 12 mm	4.80
8646	Typ KV 2 D 120 mm	ohne Rundbolzen für Achse Ø 14 mm	6.80
8648	Typ MEZ-S 170 mm	ohne Rundbolzen für Achse Ø 16 mm	14.40
8644/E	Typ KV 2 D INOX	ohne Rundbolzen für Achse Ø 12 mm	22.70
8646/E	Typ KV 2 D INOX	ohne Rundbolzen für Achse Ø 14 mm	22.70

Mengenrabatte auf Anfrage

Preisstellung: Ab Lager Mönchaltorf, unverpackt
Zahlung: Innerhalb 30 Tagen netto
Der Mindestbestellwert beträgt Fr. 30.--
Die MWST ist in den Preisen nicht inbegriffen.

METU[®]

METU Schweiz AG
Mettlenbachstrasse 13
8617 Mönchaltorf ZH

Telefon 044 948 00 50
Telefax 044 948 17 56
e-mail info@metu.ch
Internet www.metu.ch

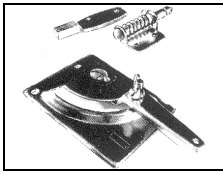

Wedgeloc

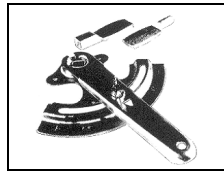

Quadrant 10

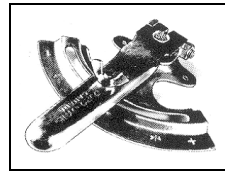

Shaftloc

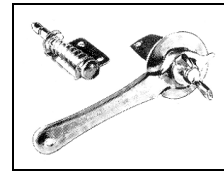

Jiffy

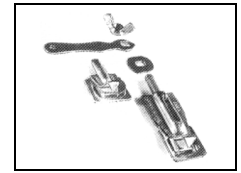

Rapit

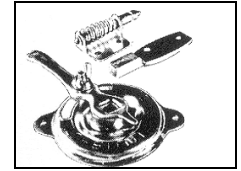

Dial 6 / Dial 10

Artikel-Nr.	Typ	Beschreibung / Bestandteile	 Stk.	Fr./Stk.
8070	Wedgeloc KS-195	Für mittlere Klappen, Bolzen \varnothing 9,5 mm 1 Aufnahmeplatte mit Stellungsanzeige 1 Hebel 1 Keilverschluss und Flügelmutter 1 Vierkanthalter 1 Gegenbolzen mit Feder	100 Stk.	5.95
8092	Quadrant 10 KS-38	Für mittlere Klappen, Bolzen \varnothing 9,5 mm 1 Aufnahmeplatte mit Stellungsanzeige 1 Hebel von 152 mm Länge / 1 Flügelmutter 1 Vierkanthalter / 1 runder Bolzen	50 Stk.	5.30
8095	Shaftloc RG-85	Für grosse Klappen, Bolzen \varnothing 12,0 mm (für durchgehende Achsen) 1 Aufnahmeplatte mit Stellungsanzeige 1 Hebel von 132 mm Länge 1 Flügelmutter, Wellenklemme 1 Griff	100 Stk.	3.90
8635	Jiffy KS-7	Für kleine Klappen, Bolzen \varnothing 6,35 mm 1 Stellhebel 1 Vierkanthalter 2 Scheiben 1 Flügelmutter 1 Gegenbolzen mit Feder	100 Stk.	2.00
08233	Rapit RS-356	Für kleine Klappen, Achsdurchmesser \varnothing 7,5 mm (Blechstärke Klappenblatt max. 0,75 mm) 1 Federbolzen 1 Scheibe 1 Hebel 1 Flügelmutter 1 Gegenbolzen	100 Stk.	1.65
8020	Dial 6 KS-145	Für kleine Klappen, Bolzen \varnothing 6,35 mm 1 Aufnahmeplatte mit Stellungsanzeige 1 Hebel mit Flügelmutter 1 Vierkanthalter 1 Gegenbolzen mit Feder	100 Stk.	2.50
8025	Dial 10 KSR-195	Für mittlere Klappen, Bolzen \varnothing 9,5 mm (Bestandteile: siehe Dial 6)	100 Stk.	5.00

Mengenrabatte auf Anfrage

Preisstellung: Ab Lager Mönchaltorf, unverpackt
Zahlung: Innerhalb 30 Tagen netto
Der Mindestbestellwert beträgt Fr. 30.--
Die MWST ist in den Preisen nicht inbegriffen.

METU[®] METU Schweiz AG
Mettlenbachstrasse 13
8617 Mönchaltorf ZH

Telefon 044 948 00 50
Telefax 044 948 17 56
e-mail info@metu.ch
Internet www.metu.ch



Kugelgriff



Sterngriff

Sterngriff/Kugelgriff

Artikel-Nr.	Beschreibung	Fr./Stk.	Preis
8660	Kunststoff-Sterngriff Ø 32 mm Innengewinde für M6	Fr./Stk.	0.80
8660/E	Kunststoff-Kugelgriff Ø 25 mm mit INOX-Innengewinde für M6	Fr./Stk.	1.30
8660/S	Kunststoff-Kugelgriff Ø 32 mm Innengewinde für M8	Fr./Stk.	3.60

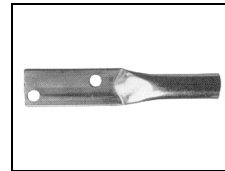

Rundbolzen

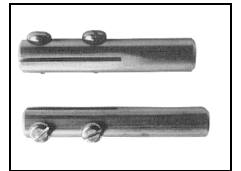

Achszapfen

Bolzen

8652	Rundbolzen Ø 14 mm, Stahl verzinkt, Länge ca. 113 mm, Lochdurchmesser 6 mm	Fr./Stk.	1.60
8654	2 Achszapfen (Länge 70 / 80 mm) Ø 12 mm, Aluminium	Fr./Paar	8.25
8656	2 Achszapfen (Länge 70 / 80 mm) Ø 14 mm, Aluminium	Fr./Paar	8.80

Das Stellssegment sowie das Gegenlager werden direkt am Kanal befestigt. Die beiden Achszapfen haben zur Aufnahme eines Klappenbleches einen 2 mm breiten und 40 mm tiefen Schlitz.

Ausführung in V2A-INOX auf Anfrage ebenfalls lieferbar.

8657	2 Achswellen Ø 12 mm, L= 70/100 mm, verzinkt, mit 2 mm breiten und 40 mm tiefen Schlitz für Klappenblech, inkl. 2 Feststellschrauben	Fr./Paar	7.60
------	--	----------	-------------

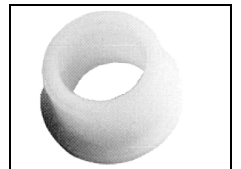

Nylon-Gegenlager

Gegenlager

8664	Nylon-Gegenlager für Achsen Ø 12 mm	Fr./Stk.	0.75
8665	Nylon-Gegenlager für Achsen Ø 14 mm	Fr./Stk.	0.75

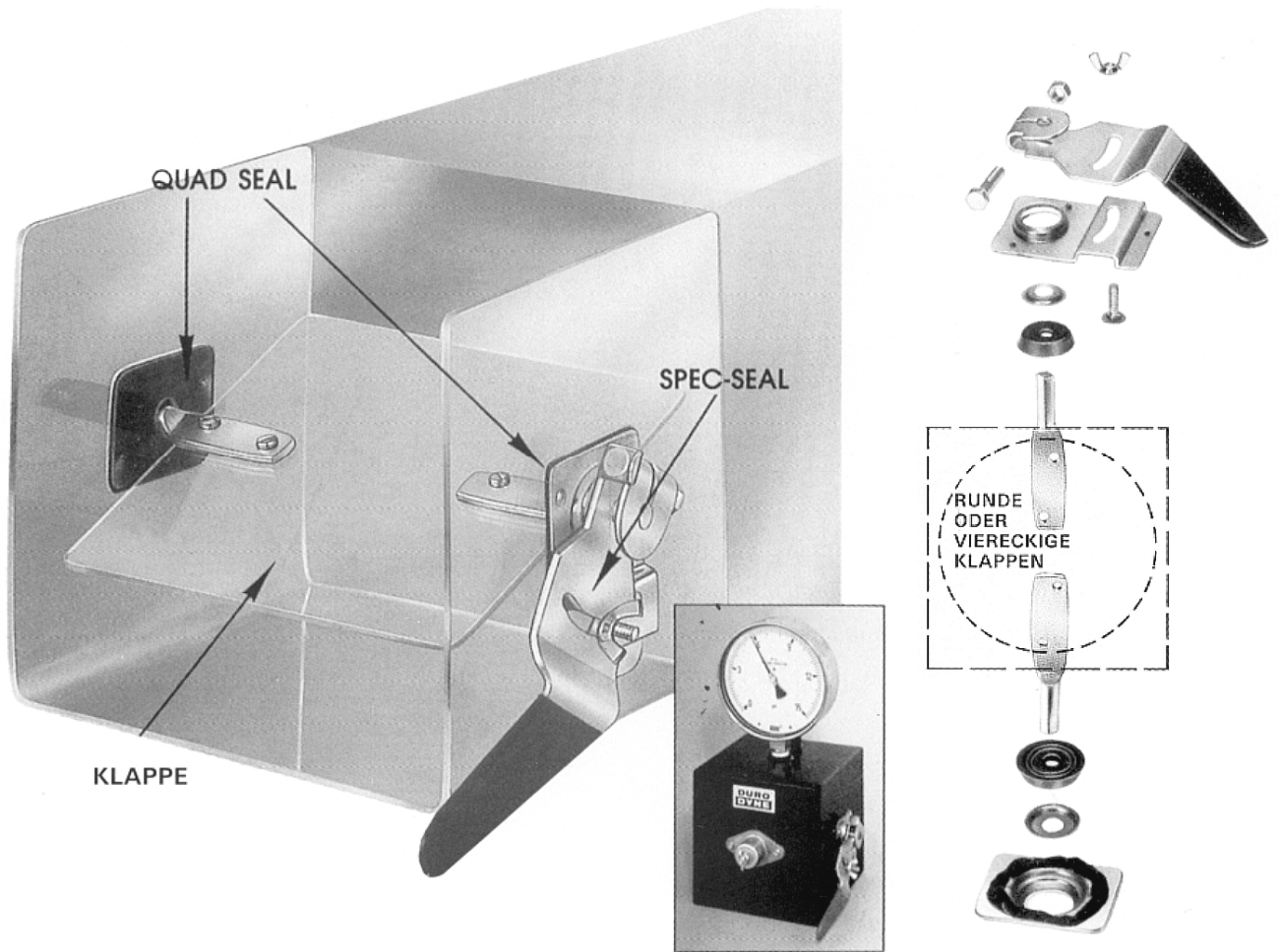

SPEC-SEAL ®

Der neue Klappenversteller:
absolut luftdicht und vibrationsfrei.

- Verhindert Verluste bei hohem Druck
- Dauerbelastbar bis zu 260°C
- Spezialgeformter Griff, der die Stellung der Klappe leicht erkennen lässt

Druckverluste und Vibrationen in Lüftungskanälen stellen seit langem ein Problem dar.

Mit dem SPEC-SEAL steht jetzt ein Klappensteller zur Verfügung, der absolut dicht und vibrationsfrei ist.

Der SPEC-SEAL wird mit einer Dichtung aus Spezialkautschuk eingesetzt, die Verluste und Vibrationen – auch nach mehreren Belastungen durch hohen Druck – sicher vermeidet.

Jeder Satz besteht aus:

- 1 Griff
- 2 Dichtungen
- 1 Bolzenlager
- 2 Bolzen Ø 12,7 mm

Artikel-Nr.	Beschreibung	Fr./Stk.
8152	verz. Ausführung, runde Achsbolzen	15.75
8152/E	V2A-Ausführung, nur mit vierkant Achsbolzen lieferbar	39.70

Mengenrabatte auf Anfrage

Preisstellung: Ab Lager Mönchaltorf, unverpackt
Zahlung: Innerhalb 30 Tagen netto
Der Mindestbestellwert beträgt Fr. 30.--
Die MWST ist in den Preisen nicht inbegriffen.

METU® METU Schweiz AG
Mettlenbachstrasse 13
8617 Mönchaltorf ZH

Telefon 044 948 00 50
Telefax 044 948 17 56
e-mail info@metu.ch
Internet www.metu.ch

Klappenhebel KH 8

wird nur auf die Klappenachse gesteckt, die Muttern festgezogen und sitzt unverrückbar fest. Passend für die Klappenachsen von 10-18 mm Durchmesser, sowie Vierkantachsen bis SW 14.

Klappenhebel
Stahl promatverzinkt,
Schlitzbreite
8,2 mm

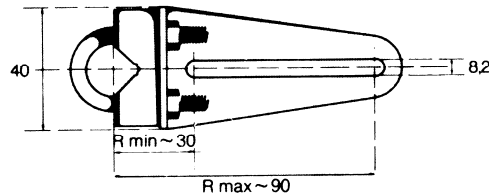

Artikel-Nr.	Bezeichnung		Gewicht	Fr./Stk.
8670	Klappenhebel KH 8	1 Stück	0,4 kg	12.50

Kugelgelenk KG 8

passend zu Klappenhebel KH 8, für Verbindungsstangen \varnothing 8 mm.

Kugelgelenk
für Verbindungsstangen
 \varnothing 8 mm,
Stahl promatverzinkt

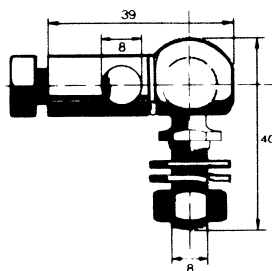

8671	Kugelgelenk KG 8	1 Stück	0,2 kg	14.70
------	------------------	---------	--------	--------------

Klappenhebel MT

wird nur auf die Klappenachse gesteckt, mit zwei Schrauben festgezogen und sitzt unverschiebbar fest. Passend für die Klappenachsen von 12 mm. Schlitzbreite 6,2 mm.

Oberflächenveredlung:
promatverzinkt

Typ MT 100

Bohrung für Wellen- \varnothing 12
Verstellbereich bis 78 mm

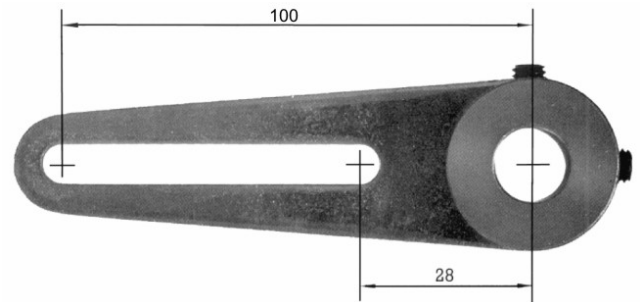

Artikel-Nr.	Bezeichnung		Gewicht	Fr./Stk.
8675	Klappenhebel MT 100	1 Stück	ca. 0,09 kg	10.20

Kugelgelenk MT

passend zu Klappenhebel MT

Typ MT 8

mit Querbohrung für 8 mm-
Gestänge mit Muttern und
Sicherungsscheiben M6.

Typ MT 10

mit Querbohrung für 10 mm-
Gestänge mit Muttern und
Sicherungsscheiben M6.

Die Fixierung auf dem
Gestänge erfolgt problemlos
durch die in der Praxis
bewährte Klemmbüchse.
Gewinde M6.

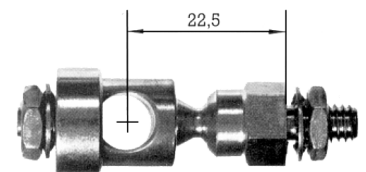

Beide Typen sind promatverzinkt.

8677	Kugelgelenk MT 8	1 Stück	ca. 0,03 kg	8.90
8678	Kugelgelenk MT 10	1 Stück	ca. 0,03 kg	9.80

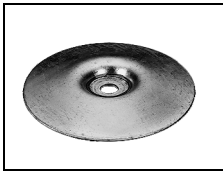

Strebenscheibe



Dübel für 3/8" Rohr



Inbusschraube M6x40

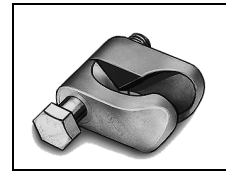

Strebenklemme



Strebenrohr

Artikel-Nr.	Bezeichnung		Fr./Stk.
1612	Strebenscheibe, Stahl verzinkt für M6	500 Stück	0.44
1612/E	Strebenscheibe, V2A-INOX für M6		1.53
1613	Dübel für 3/8" Rohr	50 Stück	0.55
1614	Inbusschraube M6 x 40, verzinkt	200 Stück	0.09
1615	Strebenklemme für 3/8" Rohr	200 Stück	4.21
1610	Gasrohr 3/8" (17,2 x 2,35 mm) verzinkt DIN 2440	Stäbe à 6 m	4.15
1610/E	Gasrohr 3/8" (17,2 x 2,35 mm) V2A-INOX DIN 244	Stäbe à 6 m	7.80

Preisstellung: Ab Lager Mönchaltorf, unverpackt
 Zahlung: Innerhalb 30 Tagen netto
Der Mindestbestellwert beträgt Fr. 30.--
 Die MWST ist in den Preisen nicht inbegriffen.



METU Schweiz AG
 Mettlenbachstrasse 13
 8617 Mönchaltorf ZH

Telefon 044 948 00 50
Telefax 044 948 17 56
e-mail info@metu.ch
Internet www.metu.ch

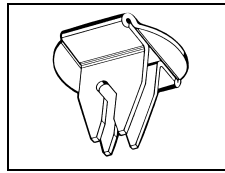

Blechdübel



Leitblech-Nippel MEZ



Spezial-Bohrer

Blechdübel

Artikel-Nr.	Beschreibung	 Stk.	Fr./Stk.
6613	Blechdübel mit hellgrauer Dichtscheibe konfektioniert	1000 Stk.	0.21
6713	Blechdübel mit hellgrauer Dichtscheibe konfektioniert Starke Ausführung	500 Stk.	0.29
6713/E	Blechdübel mit hellgrauer Dichtscheibe konfektioniert V4A-INOX starke Ausführung	100 Stk.	1.45

Leitblechnippel (MEZ)

6305	Leitblechnippel mit EPDM-Dichtung	1000 Stk.	0.47
6305/E	Leitblechnippel V2A-INOX	100 Stk.	4.90

Spezial-Bohrer

6711	Spezial-Bohrer mit Zentrierspitze \varnothing 9 mm zu Blechdübel		18.90
------	--	--	--------------

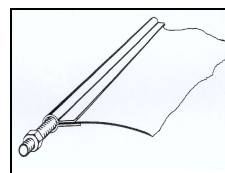

Versteifungsprofil

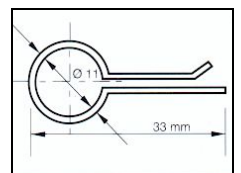

Versteifungsprofil

Leitblech-Versteifungsprofil

1280	Versteifungsprofil für Leitbleche	Stäbe à 5 m, Bunde à 500 m	auf Anfrage
------	-----------------------------------	----------------------------	-------------



Drahtgeflecht



K-FLEX ST

K-FLEX ST Isolationsband selbstklebend

85050	50 x 3 mm	15 m	12 Rollen	17.00
-------	-----------	------	-----------	--------------

Drahtgeflecht rostfrei (1.4301)

828015	1000 / 20 / 0.5 mm	50 m	Reverse Twist	218.00
--------	--------------------	------	---------------	---------------

Mengenrabatte auf Anfrage

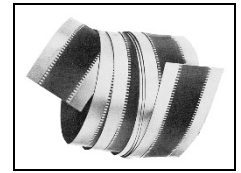
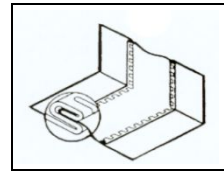

Elast. Verbindungen

Elastische Verbindungen (EV) - VKF anerkannt und zertifiziert

Glasfasergewebe mit beidseitig luftdichter, spezial-feuerhemmender PU-Beschichtung +160°C unbrennbar.
 Oberfläche besonders abriebfest. (Für Wasser nicht geeignet)
 Brandschutztechnische Klassifizierung: BKZ VI q. 3, q. unbrennbar

Artikel-Nr.	Typ	Blech	Gewebe	Gesamt	 25 m	Fr./m
6398	EV – 160 XS	ca. 35 mm, verz.	ca. 40 mm	ca. 110 mm	25 m	3.15
6399	EV – 160 X	ca. 35 mm, verz.	ca. 50 mm	ca. 120 mm	25 m	3.80
6400	EV – 160 SM	ca. 35 mm, verz.	ca. 60 mm	ca. 130 mm	25 m	3.80
6401	EV – 160 S	ca. 45 mm, verz.	ca. 60 mm	ca. 150 mm	25 m	3.25
6404	EV – 160 N	ca. 45 mm, verz.	ca. 75 mm	ca. 165 mm	25 m	4.10
6402	EV – 160 SB	ca. 45 mm, verz.	ca. 100 mm	ca. 190 mm	25 m	4.65
6403	EV – 160 B	ca. 70 mm, verz.	ca. 100 mm	ca. 240 mm	25 m	6.25
6405	EV – 160 E	ca. 45 mm, V2A-INOX	ca. 60 mm	ca. 150 mm	25 m	11.80
6406	EV – 160 EB	ca. 45 mm, V2A-INOX	ca. 100 mm	ca. 190 mm	25 m	14.80

Glasfasergewebe mit einseitig luftdichter Aluminium-, anderseitig spezial-feuerhemmender PU-Beschichtung +250°C q. unbrennbar. Hochflexibel, sehr gute Reissfestigkeit.

6423	EV – 250 AK-PU SB	ca. 45 mm, verz.	ca. 100 mm	ca. 190 mm	25 m	10.15
-------------	-------------------	------------------	------------	------------	------	--------------

Silberfarbiges Glasfasergewebe beidseitig mit Silikon beschichtet. Sehr gute Beständigkeit gegen aggressive Chemikalien. -50°C bis + 260°C q. unbrennbar. Sehr gute UV- und Ozon-Beständigkeit.

6422	EV – 280 SILIKON	ca. 45 mm, verz.	ca. 60 mm	ca. 150 mm	25 m	4.90
-------------	------------------	------------------	-----------	------------	------	-------------

Glasfasergewebe beidseitig mit Silikon beschichtet -40°C bis +280°C. Ausgezeichnete Temperaturbeständigkeit UL classified - NFPA 701

6427	EV – 280 SILIKON	ca. 45 mm, V2A-INOX	ca. 75 mm	ca. 165 mm	25 m	17.05
-------------	------------------	----------------------------	-----------	------------	------	--------------

Mengenrabatte auf Anfrage

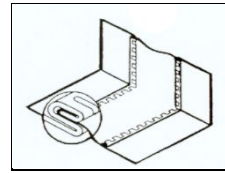

Elast. Verbindungen

Elastische Verbindungen (EV) - für Einsätze ohne brandschutztechnische Vorschriften

Glasfasergewebe mit beidseitig luftdichter Neopren-Beschichtung, schwer entflammbar, sehr gute mechanische Widerstandskraft Temperaturbeständigkeit: -20°C / +100°C

6320	EV – NEO	ca. 45 mm, verz.	ca. 60 mm	ca. 150 mm	25 m	3.45
6321	EV – NEO	ca. 45 mm, verz.	ca. 75 mm	ca. 165 mm	25 m	4.00

Gewebe: PVC-Polyester (brennbar)
Selbstverlöschend

6301	EV – 80 (150 mm)	ca. 45 mm, verz.	ca. 60 mm	ca. 150 mm	25 m	3.25
6302	EV – 80 (190 mm)	ca. 45 mm, verz.	ca. 100 mm	ca. 190 mm	25 m	3.70

Gewebe: PVC-Polyester (brennbar)

6430	EV – ISOLEX	ca. 70 mm, verz.	ca. 100 mm	ca. 240 mm	10 m	7.50
-------------	-------------	------------------	------------	------------	------	-------------

Mengenrabatte auf Anfrage

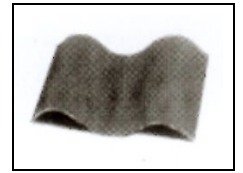

Elastische Streifen

Elastische Streifen (ES) - VKF anerkannt und zertifiziert

Glasfasergewebe mit beidseitig luftdichter, spezial-feuerhemmender PU-Beschichtung +160°C unbrennbar.
Oberfläche besonders abriebfest.

Brandschutztechnische Klassifizierung: BKZ VI q. 3, q. unbrennbar

Artikel-Nr.	Typ	Gewebe		Fr./m
6449	ES – 160/ 150 mm	unbrennbar	ca. 25 m	2.85
6450	ES – 160/ 160 mm	unbrennbar	ca. 50 m	2.65
6451	ES – 160/ 200 mm	unbrennbar	ca. 100 m	3.85
6460	ES – 160/1000 mm	unbrennbar	ca. 50 m	16.60

Glasfasergewebe mit einseitig luftdichter Aluminium-, anderseitig spezial-feuerhemmender PU-Beschichtung +180°C q. unbrennbar. Hochflexibel, sehr gute Reissfestigkeit.

6470	ES – 250 AK-PU/ 150 mm	unbrennbar	ca. 50 m	6.20
6471	ES – 250 AK-PU/ 200 mm	unbrennbar	ca. 50 m	8.80
6480	ES – 250 AK-PU/1000 mm	unbrennbar	ca. 50 m	37.00

Elastische Streifen (ES) - für Einsätze ohne brandschutztechnische Vorschriften

Sehr gute chemische und mechanische Widerstandsfähigkeit

6359	ES – NEO/150 mm	Neopren	ca. 50 m	8.50
6360	ES – NEO/200 mm	Neopren	ca. 50 m	8.50

Selbstverlöschend

6350	ES – 80/150 mm	PVC-Polyester	ca. 50 m	1.55
6351	ES – 80/200 mm	PVC-Polyester	ca. 50 m	2.25

Mengenrabatte auf Anfrage

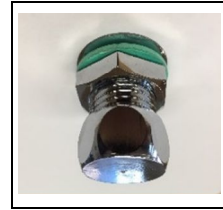

Ablaufstutzen



Schlauchverschraubung

Haubenablauf (Küchenhauben)

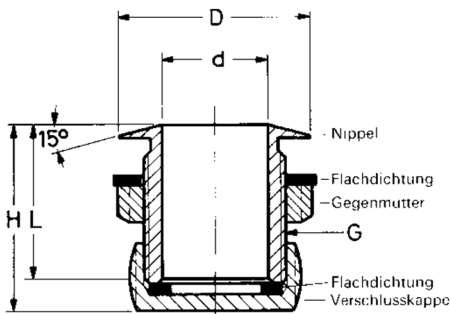

Art.-Nr.	Bohrloch – Ø G		Fr./Stk.
615	1/2"	21 mm	17.50
616	3/4"	27 mm	19.50
617	1"	34 mm	23.45

G	D	d	H	L
1/2"	32	15	28	23
3/4"	36	20	29	24
1"	43	26	34	29

Messing verchromt

Dichtungen aus Klingersil

Ablaufstutzen mit Flachdichtung

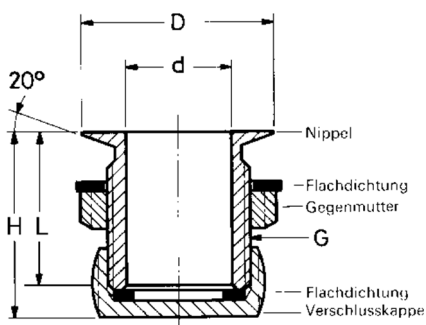

Art.-Nr.	Bohrloch – Ø G		Fr./Stk.
1606	1/2"	21 mm	16.35
1607	3/4"	27 mm	16.65
1608	1"	34 mm	18.25
1609	1 1/2"	48 mm	42.00

G	D	d	H	L
1/2"	30	15	33	28
3/4"	35	20	39	34
1"	42	26	39	34
1 1/2"	56	38	45	40

Messing verchromt

Dichtungen aus Klingersil

Schlauchverschraubung



Art.-Nr.	Fr./Stk.	
1680	1/2"	3.70

Messing, Uebergang auf 5/8" – Schlauch (16 mm)

Mengenrabatte auf Anfrage

Preisstellung: Ab Lager Mönchaltorf, unverpackt
 Zahlung: Innerhalb 30 Tagen netto
Der Mindestbestellwert beträgt Fr. 30.--
 Die MWST ist in den Preisen nicht inbegriffen.

METU[®]

METU Schweiz AG
 Mettlenbachstrasse 13
 8617 Mönchaltorf ZH

Telefon 044 948 00 50
Telefax 044 948 17 56
e-mail info@metu.ch
Internet www.metu.ch



Trichterscheibe Kanal



Trichterscheibe Rohr

Trichterscheibe gerade (Stahl verzinkt 3 mm)

Artikel-Nr.	Stutzengewinde	Aussen Ø	Fr./Stk.
1618	1/2"	86 mm	2.14
1619	3/4"	86 mm	2.35
1620	1"	86 mm	2.51
1670	1 1/2"	86 mm	3.18

Trichterscheibe für Rohre (Stahl verzinkt 2 mm)

Artikel-Nr.	Stutzengewinde	für Rohr Ø	Aussen Ø	Fr./Stk.
1621	1/2"	200 mm	90 mm	2.00
1622	3/4"	200 mm	90 mm	2.00
1623	1"	200 mm	90 mm	2.00
1625	1/2"	224 mm	90 mm	2.00
1626	3/4"	224 mm	90 mm	2.00
1627	1"	224 mm	90 mm	2.00
1629	1/2"	250 mm	90 mm	2.00
1630	3/4"	250 mm	90 mm	2.00
1631	1"	250 mm	90 mm	2.00
1633	1/2"	280 mm	90 mm	2.00
1634	3/4"	280 mm	90 mm	2.00
1635	1"	280 mm	90 mm	2.00
1637	1/2"	300-315 mm	90 mm	2.00
1638	3/4"	300-315 mm	90 mm	2.00
1639	1"	300-315 mm	90 mm	2.00
1641	1/2"	355-400 mm	90 mm	2.00
1642	3/4"	355-400 mm	90 mm	2.00
1643	1"	355-400 mm	90 mm	2.00
1645	1/2"	450-500 mm	90 mm	2.00
1646	3/4"	450-500 mm	90 mm	2.00
1647	1"	450-500 mm	90 mm	2.00
1649	1/2"	560-600 mm	90 mm	2.00
1650	3/4"	560-600 mm	90 mm	2.00
1651	1"	560-600 mm	90 mm	2.00
1653	1/2"	630-710 mm	90 mm	2.00
1654	3/4"	630-710 mm	90 mm	2.00
1655	1"	630-710 mm	90 mm	2.00
1657	1/2"	800-1000 mm	90 mm	2.00
1658	3/4"	800-1000 mm	90 mm	2.00
1659	1"	800-1000 mm	90 mm	2.00

Preisstellung: Ab Lager Mönchaltorf, unverpackt
 Zahlung: Innerhalb 30 Tagen netto
Der Mindestbestellwert beträgt Fr. 30.--
 Die MWST ist in den Preisen nicht inbegriffen.

METU METU Schweiz AG
 Mettlenbachstrasse 13
 8617 Mönchaltorf ZH

Telefon 044 948 00 50
Telefax 044 948 17 56
e-mail info@metu.ch
Internet www.metu.ch

Ablaufstutzen Spezial mit Press-Scheibe und Flanschmutter für Rohreinbau

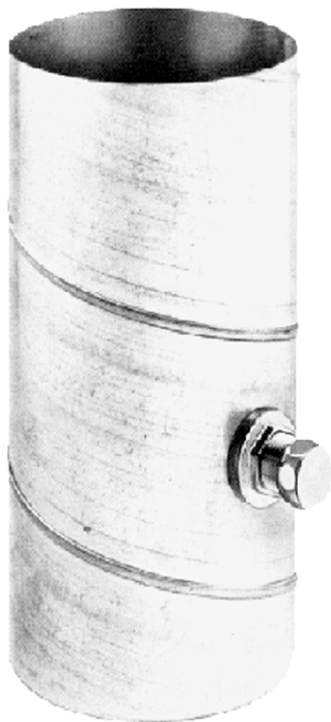

Verschlusskappe
mit Dichtung



Sechskant-
Flanschmutter



Press-Scheibe



Nippel



Press-Scheibe

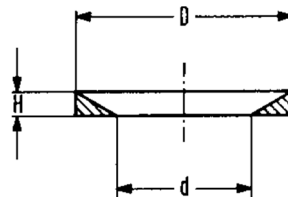

	D	d	H
1/2"	40	23	5
3/4"	45	28	5
1"	52	35	5
1 1/2"	70	50	6

Flanschmutter

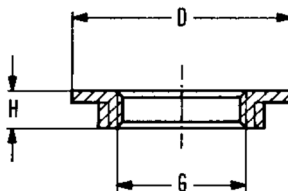

G	D	H	
1/2"	35	9	
3/4"	45	8	
1"	50	8	
1 1/2"	65	9	

Artikel-Nr.	Bezeichnung	Material	Fr./Stk.
1606/625	1/2"	Messing verchromt	20.30
1607/626	3/4"	Messing verchromt	23.20
1608/627	1"	Messing verchromt	19.15
1609/628	1 1/2"	Messing verchromt	45.20

Preisstellung: Ab Lager Mönchaltorf, unverpackt
Zahlung: Innerhalb 30 Tagen netto
Der Mindestbestellwert beträgt Fr. 30.--
Die MWST ist in den Preisen nicht inbegriffen.

METU METU Schweiz AG
Mettlenbachstrasse 13
8617 Mönchaltorf ZH

Telefon 044 948 00 50
Telefax 044 948 17 56
e-mail info@metu.ch
Internet www.metu.ch



Trichterzieher

Ablaufstutzen-Trichterzieher

Artikel-Nr.	Bezeichnung	Fr./Stk.
1675	Ablaufstutzen-Trichterzieher ½"	62.15
1676	Ablaufstutzen-Trichterzieher ¾"	65.35
1677	Ablaufstutzen-Trichterzieher 1"	71.70
1678	Ablaufstutzen-Trichterzieher 1½"	87.65

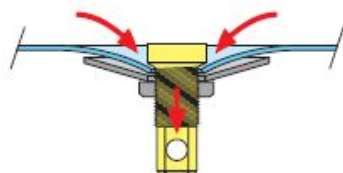

Werkzeug um dicke Kanalwände trichterförmig vorzuformen, da Ablaufstutzen brechen könnten.



Schutzfolie

Schutzfolie

Selbstklebende Kanalabdeckfolie gegen Verschmutzungen von Luftkanälen während Lagerung, Transport und Montage.

- Haftet sehr gut auf verzinktem und rostfreiem Stahl sowie Aluminium und Kunststoff
- Lässt sich ohne Rückstände einfach wieder abziehen (bei empfindlichen Oberflächen an einer verdeckten Stelle testen)
- Speziell für die Bedürfnisse im Luftkanalbau entwickelt
- Reissfest und temperaturbeständig
- Die PE-Folie ist umweltfreundlich und voll recyclebar

Artikel-Nr.	Bezeichnung	Dimension	Farbe	Rolle à	Fr./Stk.
829060	Schutzfolie	600 mm x 0,05 mm	grün transparent	100 m	47.95
829065	Schutzfolie	500 mm x 0,05 mm	blau transparent	100 m	26.70
829066	Schutzfolie	750 mm x 0,05 mm	blau transparent	100 m	39.70
829067	Schutzfolie	1000 mm x 0,05 mm	blau transparent	100 m	52.65

Mengenrabatte auf Anfrage

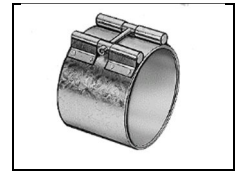

Muffen 90 mm breit

Standardgrößen

Artikel-Nr.	Bezeichnung	für Rohr-Ø	Material	Fr./Stk.
6500	MU 7	71 mm	Stahl verz.	7.60
6501	MU 8	80 mm	Stahl verz.	8.00
6502	MU 9	90 mm	Stahl verz.	8.35
6503	MU 10	100 mm	Stahl verz.	8.50
6504	MU 11	112 mm	Stahl verz.	8.90
6505	MU 12	125 mm	Stahl verz.	8.95
6506	MU 14	140 mm	Stahl verz.	9.35
6507	MU 15	150 mm	Stahl verz.	9.75
6508	MU 16	160 mm	Stahl verz.	10.00
6509	MU 18	180 mm	Stahl verz.	10.50
6510	MU 20	200 mm	Stahl verz.	11.00
6511	MU 22	224 mm	Stahl verz.	11.75
6512	MU 25	250 mm	Stahl verz.	12.30
6513	MU 28	280 mm	Stahl verz.	13.00
6514/S	MU 30	300 mm	Stahl verz.	13.40
6514	MU 31	315 mm	Stahl verz.	14.05

Sondergrößen

6515	*	MU 35	355 mm	Stahl verz.	20.45
6516	*	MU 40	400 mm	Stahl verz.	22.80
6517	*	MU 45	450 mm	Stahl verz.	25.65
6518	*	MU 50	500 mm	Stahl verz.	28.55
6519	*	MU 56	560 mm	Stahl verz.	32.15
6520/S	*	MU 60	600 mm	Stahl verz.	34.20
6520	*	MU 63	630 mm	Stahl verz.	36.00
6521	*	MU 71	710 mm	Stahl verz.	40.65
6522	*	MU 80	800 mm	Stahl verz.	58.30
6523	*	MU 90	900 mm	Stahl verz.	60.95
6524	*	MU 100	1000 mm	Stahl verz.	63.80

* Lieferfrist auf Anfrage, kleine Mengen teilweise ab Lager

Mit geschlossenzelliger, feinporiger Hochdruck-Polyäthylen-Einlage. Rohrmuffen mit Einlagen für höhere Temperaturen (über 100°C) oder öldicht auf Anfrage.

Rohrmuffen sind universell einsetzbar, absolut dicht bis max. Rohr-Ø 315 mm und benötigen keinerlei aufwändige Vorarbeiten.

Preisstellung: Ab Lager Mönchaltorf, unverpackt
 Zahlung: Innerhalb 30 Tagen netto
Der Mindestbestellwert beträgt Fr. 30.--
 Die MWST ist in den Preisen nicht inbegriffen.

METU[®] METU Schweiz AG
 Mettlenbachstrasse 13
 8617 Mönchaltorf ZH

Telefon 044 948 00 50
Telefax 044 948 17 56
e-mail info@metu.ch
Internet www.metu.ch

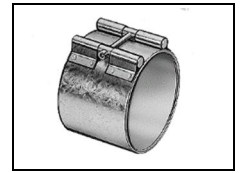

Muffen 90 mm breit

Standardgrößen

Artikel-Nr.	Bezeichnung	für Rohr-Ø	Material	Fr./Stk.
6525	MU 7	71 mm	V2A-INOX	37.05
6526	MU 8	80 mm	V2A-INOX	38.70
6527	MU 9	90 mm	V2A-INOX	39.85
6528	MU 10	100 mm	V2A-INOX	41.20
6529	MU 11	112 mm	V2A-INOX	42.10
6530	MU 12	125 mm	V2A-INOX	44.00
6531	MU 14	140 mm	V2A-INOX	45.40
6532	MU 15	150 mm	V2A-INOX	46.75
6533	MU 16	160 mm	V2A-INOX	48.65
6534	MU 18	180 mm	V2A-INOX	50.95
6535	MU 20	200 mm	V2A-INOX	53.25
6536	MU 22	224 mm	V2A-INOX	56.75
6537	MU 25	250 mm	V2A-INOX	60.20
6538	MU 28	280 mm	V2A-INOX	62.50
6539/S	MU 30	300 mm	V2A-INOX	64.85
6539	MU 31	315 mm	V2A-INOX	69.45

Sondergrößen

6541	*	MU 35	355 mm	V2A-INOX	82.85
6542	*	MU 40	400 mm	V2A-INOX	90.15
6543	*	MU 45	450 mm	V2A-INOX	102.35
6544	*	MU 50	500 mm	V2A-INOX	109.70
6545	*	MU 56	560 mm	V2A-INOX	131.65
6546/S	*	MU 60	600 mm	V2A-INOX	136.50
6546	*	MU 63	630 mm	V2A-INOX	146.25
6547	*	MU 71	710 mm	V2A-INOX	163.30
6548	*	MU 80	800 mm	V2A-INOX	182.80
6549	*	MU 90	900 mm	V2A-INOX	204.75
6550	*	MU 100	1000 mm	V2A-INOX	229.10

* Lieferfrist auf Anfrage, kleine Mengen teilweise ab Lager

Mit geschlossenzelliger, feinporiger Hochdruck-Polyäthylen-Einlage. Rohrmuffen mit Einlagen für höhere Temperaturen (über 100°C) oder öldicht auf Anfrage.

Rohrmuffen sind universell einsetzbar, absolut dicht bis max. Rohr-Ø 315 mm und benötigen keinerlei aufwändige Vorarbeiten.

Preisstellung: Ab Lager Mönchaltorf, unverpackt
 Zahlung: Innerhalb 30 Tagen netto
Der Mindestbestellwert beträgt Fr. 30.--
 Die MWST ist in den Preisen nicht inbegriffen.

METU[®] METU Schweiz AG
 Mettlenbachstrasse 13
 8617 Mönchaltorf ZH

Telefon 044 948 00 50
Telefax 044 948 17 56
e-mail info@metu.ch
Internet www.metu.ch

Pro Verbindung sind jeweils 2 Flanschringe
PF und 1 Spannschelle Typ SS zu bestellen.



Flanschring PF

Rohrflansche PF

Artikel-Nr.	Bezeichnung	für Rohr-Ø	Material	Fr./Stk.
3901	PF 8	80 mm	Stahl verz.	2.15
3903	PF 10	100 mm	Stahl verz.	2.40
3905	PF 12	125 mm	Stahl verz.	2.60
3906	PF 14	140 mm	Stahl verz.	2.80
3907	PF 15	150 mm	Stahl verz.	2.95
3908	PF 16	160 mm	Stahl verz.	3.10
3909	PF 18	180 mm	Stahl verz.	3.35
3910	PF 20	200 mm	Stahl verz.	2.85
3912 *	PF 8	80 mm	V2A-INOX	8.65
3914 *	PF 10	100 mm	V2A-INOX	9.50
3916 *	PF 12	125 mm	V2A-INOX	10.25
3917 *	PF 14	140 mm	V2A-INOX	11.00
3918 *	PF 15	150 mm	V2A-INOX	11.65
3919 *	PF 16	160 mm	V2A-INOX	12.50
3920 *	PF 18	180 mm	V2A-INOX	13.20
3921 *	PF 20	200 mm	V2A-INOX	14.20

* Lieferfrist auf Anfrage, kleine Mengen teilweise ab Lager

Pro Verbindung sind jeweils 2 Flanschringe
PF und 1 Spannschelle Typ SS zu bestellen.



Spannschelle SS

Spannschellen mit PE-Dichtung

Artikel-Nr.	Bezeichnung	für Rohr-Ø	Material	Fr./Stk.
3961	SS 8	80 mm	Stahl verz.	8.50
3963	SS 10	100 mm	Stahl verz.	8.80
3965	SS 12	125 mm	Stahl verz.	9.05
3966	SS 14	140 mm	Stahl verz.	9.30
3967	SS 15	150 mm	Stahl verz.	9.45
3968	SS 16	160 mm	Stahl verz.	9.60
3969	SS 18	180 mm	Stahl verz.	9.90
3970	SS 20	200 mm	Stahl verz.	8.70
<hr/>				
3972 *	SS 8	80 mm	V2A-INOX	31.00
3974 *	SS 10	100 mm	V2A-INOX	32.00
3976 *	SS 12	125 mm	V2A-INOX	32.80
3977 *	SS 14	140 mm	V2A-INOX	33.35
3978 *	SS 15	150 mm	V2A-INOX	33.75
3979 *	SS 16	160 mm	V2A-INOX	34.15
3980 *	SS 18	180 mm	V2A-INOX	34.75
3981 *	SS 20	200 mm	V2A-INOX	33.10

* Lieferfrist auf Anfrage, kleine Mengen teilweise ab Lager

Pro Verbindung sind jeweils 2 Flanschringe AF und 1 Spannring Typ SR zu bestellen.



Flansching AF

Rohrflansche AF

Artikel-Nr.	Bezeichnung	für Rohr-Ø	Material	Fr./Stk.
3000	AF 20	200 mm	Stahl verz.	5.75
3001	AF 22	224 mm	Stahl verz.	6.10
3002	AF 25	250 mm	Stahl verz.	6.35
3003	AF 28	280 mm	Stahl verz.	6.70
3004/S	AF 30	300 mm	Stahl verz.	6.75
3004	AF 31	315 mm	Stahl verz.	7.05
3005	AF 35	355 mm	Stahl verz.	7.80
3006	AF 40	400 mm	Stahl verz.	8.20
3007	AF 45	450 mm	Stahl verz.	8.55
3008	AF 50	500 mm	Stahl verz.	13.95
3009	AF 56	560 mm	Stahl verz.	15.65
3010/S	AF 60	600 mm	Stahl verz.	17.40
3010	AF 63	630 mm	Stahl verz.	17.70
3011	AF 71	710 mm	Stahl verz.	18.00
3012	AF 80	800 mm	Stahl verz.	19.90
3013	AF 90	900 mm	Stahl verz.	22.20
3014 *	AF 100	1000 mm	Stahl verz.	42.50
3015 *	AF 112	1120 mm	Stahl verz.	47.80
3016 *	AF 125	1250 mm	Stahl verz.	51.65
3017 *	AF 140	1400 mm	Stahl verz.	58.15
3018 *	AF 160	1600 mm	Stahl verz.	64.95
<hr/>				
3050 *	AF 20	200 mm	V2A-INOX	17.05
3051 *	AF 22	224 mm	V2A-INOX	18.00
3052 *	AF 25	250 mm	V2A-INOX	20.00
3053 *	AF 28	280 mm	V2A-INOX	21.25
3054/S *	AF 30	300 mm	V2A-INOX	22.00
3054 *	AF 31	315 mm	V2A-INOX	22.50
3055 *	AF 35	355 mm	V2A-INOX	23.75
3056 *	AF 40	400 mm	V2A-INOX	25.25
3057 *	AF 45	450 mm	V2A-INOX	27.50
3058 *	AF 50	500 mm	V2A-INOX	46.20
3059 *	AF 56	560 mm	V2A-INOX	51.75
3060/S *	AF 60	600 mm	V2A-INOX	54.95
3060 *	AF 63	630 mm	V2A-INOX	57.45
3061 *	AF 71	710 mm	V2A-INOX	63.70
3062 *	AF 80	800 mm	V2A-INOX	72.45
3063 *	AF 90	900 mm	V2A-INOX	79.95
3064 *	AF 100	1000 mm	V2A-INOX	93.15
3065 *	AF 112	1120 mm	V2A-INOX	209.70
3066 *	AF 125	1250 mm	V2A-INOX	219.30
3067 *	AF 140	1400 mm	V2A-INOX	242.30
3068 *	AF 160	1600 mm	V2A-INOX	274.80

* Lieferfrist auf Anfrage, kleine Mengen teilweise ab Lager

Preisstellung: Ab Lager Mönchaltorf, unverpackt
 Zahlung: Innerhalb 30 Tagen netto
Der Mindestbestellwert beträgt Fr. 30.--
 Die MWST ist in den Preisen nicht inbegriffen.

METU METU Schweiz AG
 Mettlenbachstrasse 13
 8617 Mönchaltorf ZH

Telefon 044 948 00 50
Telefax 044 948 17 56
e-mail info@metu.ch
Internet www.metu.ch

Pro Verbindung sind jeweils 2 Flanschringe BF und 1 Spannring Typ SR zu bestellen.



Flansching BF

Rohrflansche BF

Artikel-Nr.	Bezeichnung	für Rohr-Ø	Material	Fr./Stk.
3100 *	BF 20	200 mm	Stahl verz.	16.15
3101 *	BF 22	224 mm	Stahl verz.	16.50
3102 *	BF 25	250 mm	Stahl verz.	17.00
3103 *	BF 28	280 mm	Stahl verz.	18.45
3104/S *	BF 30	300 mm	Stahl verz.	18.60
3104 *	BF 31	315 mm	Stahl verz.	19.10
3105 *	BF 35	355 mm	Stahl verz.	19.80
3106 *	BF 40	400 mm	Stahl verz.	20.45
3107 *	BF 45	450 mm	Stahl verz.	21.45
3108 *	BF 50	500 mm	Stahl verz.	33.30
3109 *	BF 56	560 mm	Stahl verz.	34.00
3110/S *	BF 60	600 mm	Stahl verz.	35.75
3110 *	BF 63	630 mm	Stahl verz.	37.15
3111 *	BF 71	710 mm	Stahl verz.	39.90
3112 *	BF 80	800 mm	Stahl verz.	41.35
3113 *	BF 90	900 mm	Stahl verz.	45.45
3114 *	BF 100	1000 mm	Stahl verz., geschweisst	77.70
3115 *	BF 112	1120 mm	Stahl verz., geschweisst	85.10
3116 *	BF 125	1250 mm	Stahl verz., geschweisst	92.35
3117 *	BF 140	1400 mm	Stahl verz., geschweisst	100.40
3118 *	BF 160	1600 mm	Stahl verz., geschweisst	111.20

* Lieferfrist auf Anfrage, kleine Mengen teilweise ab Lager

Pro Verbindung sind jeweils 2 Flanschringe LF und 1 Spannring Typ SR zu bestellen.

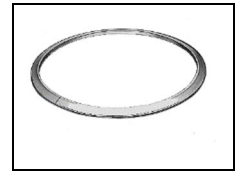

Flansching LF

Rohrflansche LF

Artikel-Nr.	Bezeichnung	für Rohr-Ø	Material	Fr./Stk.
3200 *	LF 20	200 mm	Stahl verz.	4.00
3201 *	LF 22	224 mm	Stahl verz.	4.50
3202 *	LF 25	250 mm	Stahl verz.	4.70
3203 *	LF 28	280 mm	Stahl verz.	5.05
3204/S*	LF 30	300 mm	Stahl verz.	5.20
3204 *	LF 31	315 mm	Stahl verz.	5.35
3205 *	LF 35	355 mm	Stahl verz.	5.45
3206 *	LF 40	400 mm	Stahl verz.	5.85
3207 *	LF 45	450 mm	Stahl verz.	6.20
3208 *	LF 50	500 mm	Stahl verz.	12.20
3209 *	LF 56	560 mm	Stahl verz.	13.30
3210/S*	LF 60	600 mm	Stahl verz.	13.95
3210 *	LF 63	630 mm	Stahl verz.	14.60
3211 *	LF 71	710 mm	Stahl verz.	16.05
3212 *	LF 80	800 mm	Stahl verz.	17.70
3213 *	LF 90	900 mm	Stahl verz.	19.75
3214 *	LF 100	1000 mm	Stahl verz.	39.10
3215 *	LF 112	1120 mm	Stahl verz.	43.05
3216 *	LF 125	1250 mm	Stahl verz.	46.80
3217 *	LF 140	1400 mm	Stahl verz.	54.35
3218 *	LF 160	1600 mm	Stahl verz.	57.80
<hr/>				
3250 *	LF 20	200 mm	V2A-INOX	15.65
3251 *	LF 22	224 mm	V2A-INOX	17.55
3252 *	LF 25	250 mm	V2A-INOX	18.25
3253 *	LF 28	280 mm	V2A-INOX	19.45
3254/S*	LF 30	300 mm	V2A-INOX	20.10
3254 *	LF 31	315 mm	V2A-INOX	20.65
3255 *	LF 35	355 mm	V2A-INOX	21.35
3256 *	LF 40	400 mm	V2A-INOX	22.65
3257 *	LF 45	450 mm	V2A-INOX	23.95
3258 *	LF 50	500 mm	V2A-INOX	48.95
3259 *	LF 56	560 mm	V2A-INOX	54.10
3260/S*	LF 60	600 mm	V2A-INOX	57.65
3260 *	LF 63	630 mm	V2A-INOX	60.10
3261 *	LF 71	710 mm	V2A-INOX	66.90
3262 *	LF 80	800 mm	V2A-INOX	74.30
3263 *	LF 90	900 mm	V2A-INOX	82.70
3264 *	LF 100	1000 mm	V2A-INOX	100.20
3265 *	LF 112	1120 mm	V2A-INOX	177.35
3266 *	LF 125	1250 mm	V2A-INOX	201.40
3267 *	LF 140	1400 mm	V2A-INOX	224.00
3268 *	LF 160	1600 mm	V2A-INOX	253.95

* Lieferfrist auf Anfrage, kleine Mengen teilweise ab Lager

Preisstellung: Ab Lager Mönchaltorf, unverpackt
 Zahlung: Innerhalb 30 Tagen netto
Der Mindestbestellwert beträgt Fr. 30.--
 Die MWST ist in den Preisen nicht inbegriffen.

METU METU Schweiz AG
 Mettlenbachstrasse 13
 8617 Mönchaltorf ZH

Telefon 044 948 00 50
Telefax 044 948 17 56
e-mail info@metu.ch
Internet www.metu.ch

Pro Verbindung sind jeweils 2 Flanschringe AF, BF, LF oder UF und 1 Spannring Typ SR zu bestellen.

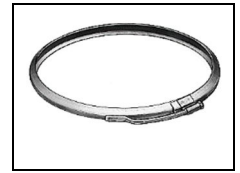

Spannring SR

Spannringe mit PE-Dichtung

Artikel-Nr.	Bezeichnung	für Rohr-Ø	Material	Fr./Stk.
3400	SR 20	200 mm	Stahl verz.	8.75
3401	SR 22	224 mm	Stahl verz.	9.00
3402	SR 25	250 mm	Stahl verz.	9.35
3403	SR 28	280 mm	Stahl verz.	9.65
3404/S	SR 30	300 mm	Stahl verz.	9.90
3404	SR 31	315 mm	Stahl verz.	10.15
3405	SR 35	355 mm	Stahl verz.	10.55
3406	SR 40	400 mm	Stahl verz.	10.90
3407	SR 45	450 mm	Stahl verz.	11.45
3408	SR 50	500 mm	Stahl verz.	16.20
3409	SR 56	560 mm	Stahl verz.	16.85
3410/S	SR 60	600 mm	Stahl verz.	17.40
3410	SR 63	630 mm	Stahl verz.	17.95
3411	SR 71	710 mm	Stahl verz.	18.85
3412	SR 80	800 mm	Stahl verz.	19.85
3413	SR 90	900 mm	Stahl verz.	20.90
3414 *	SR 100	1000 mm	Stahl verz.	34.25
3415 *	SR 112	1120 mm	Stahl verz.	36.60
3416 *	SR 125	1250 mm	Stahl verz.	39.40
3417 *	SR 140	1400 mm	Stahl verz.	42.35
3418 *	SR 160	1600 mm	Stahl verz.	46.00
3450 *	SR 20	200 mm	V2A-INOX	33.45
3451 *	SR 22	224 mm	V2A-INOX	34.15
3452 *	SR 25	250 mm	V2A-INOX	34.95
3453 *	SR 28	280 mm	V2A-INOX	35.90
3454/S *	SR 30	300 mm	V2A-INOX	36.50
3454 *	SR 31	315 mm	V2A-INOX	36.80
3455 *	SR 35	355 mm	V2A-INOX	38.05
3456 *	SR 40	400 mm	V2A-INOX	39.00
3457 *	SR 45	450 mm	V2A-INOX	40.20
3458 *	SR 50	500 mm	V2A-INOX	56.45
3459 *	SR 56	560 mm	V2A-INOX	59.25
3460/S *	SR 60	600 mm	V2A-INOX	61.10
3460 *	SR 63	630 mm	V2A-INOX	62.90
3461 *	SR 71	710 mm	V2A-INOX	66.50
3462 *	SR 80	800 mm	V2A-INOX	70.25
3463 *	SR 90	900 mm	V2A-INOX	74.20
3464 *	SR 100	1000 mm	V2A-INOX	81.75
3465 *	SR 112	1120 mm	V2A-INOX	148.90
3466 *	SR 125	1250 mm	V2A-INOX	168.35
3467 *	SR 140	1400 mm	V2A-INOX	182.90
3468 *	SR 160	1600 mm	V2A-INOX	199.95

* Lieferfrist auf Anfrage, kleine Mengen teilweise ab Lager

Preisstellung: Ab Lager Mönchaltorf, unverpackt
 Zahlung: Innerhalb 30 Tagen netto
Der Mindestbestellwert beträgt Fr. 30.--
 Die MWST ist in den Preisen nicht inbegriffen.

METU METU Schweiz AG
 Mettlenbachstrasse 13
 8617 Mönchaltorf ZH

Telefon 044 948 00 50
Telefax 044 948 17 56
e-mail info@metu.ch
Internet www.metu.ch



Sikkenschellen

Sikkenschellen mit Schnellverschluss

Artikel-Nr.	Bezeichnung	für Rohr Ø	Material		Fr./Stk.
69080	Sikkenschelle mit Scharnier und roter Dichtung	80 mm	Stahl verz.	40	10.35
69100	Sikkenschelle mit Scharnier und roter Dichtung	100 mm	Stahl verz.	24	10.40
69120	Sikkenschelle mit Scharnier und roter Dichtung	120 mm	Stahl verz.	16	10.90
69125	Sikkenschelle mit Scharnier und roter Dichtung	125 mm	Stahl verz.	16	11.15
69140	Sikkenschelle mit Scharnier und roter Dichtung	140 mm	Stahl verz.	16	12.00
69150	Sikkenschelle mit Scharnier und roter Dichtung	150 mm	Stahl verz.	16	12.00
69160	Sikkenschelle mit Scharnier und roter Dichtung	160 mm	Stahl verz.	12	13.65
69180	Sikkenschelle mit Scharnier und roter Dichtung	180 mm	Stahl verz.	8	13.95
69200	Sikkenschelle mit Scharnier und roter Dichtung	200 mm	Stahl verz.	8	14.05
69225	Sikkenschelle mit Scharnier und roter Dichtung	225 mm	Stahl verz.	8	14.80
69250	Sikkenschelle mit Scharnier und roter Dichtung	250 mm	Stahl verz.	42	15.25
69280	Sikkenschelle mit Scharnier und roter Dichtung	280 mm	Stahl verz.	30	16.60
69300	Sikkenschelle mit Scharnier und roter Dichtung	300 mm	Stahl verz.	30	16.80
69315	Sikkenschelle mit Scharnier und roter Dichtung	315 mm	Stahl verz.	30	16.80
69350	Sikkenschelle mit Scharnier und roter Dichtung	350 mm	Stahl verz.	30	16.80
69355	Sikkenschelle mit Scharnier und roter Dichtung	355 mm	Stahl verz.	30	18.00
69400	Sikkenschelle mit Scharnier und roter Dichtung	400 mm	Stahl verz.	35	18.00
69450	Sikkenschelle mit Schraubverschluss und roter Dichtung	450 mm	Stahl verz.	30	20.45
69500	Sikkenschelle mit Schraubverschluss und roter Dichtung	500 mm	Stahl verz.	30	22.35
69600	Sikkenschelle mit Schraubverschluss und roter Dichtung	600 mm	Stahl verz.	30	22.85

(Ausführungen in INOX auf Anfrage ebenfalls lieferbar)

Mengenrabatte auf Anfrage

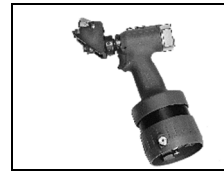

Handnockenlange

 Pneumatische
Nockenlange

Schrauber-Einsatz

Handnockenzangen

Artikel-Nr.	Bezeichnung		Fr./Stk.
3820	Handnockenzange	für AF 20 – 45	341.45
3821	Handnockenzange	für AF 50 – 90	409.75
3822	Handnockenzange	für AF 100 – 160	491.35
			Netto

Pneumatische Nockenlange

3823	Pneumatische Nockenlange	für AF 20 – 160	2893.20
			Netto

Schrauber-Einsätze

Artikel-Nr.	Bezeichnung		Fr./Stk.
4823	Schrauber-Einsatz	M 6 – 1/4"	für SR 20 - 45 94.95
4824	Schrauber-Einsatz	M 6 – 3/8"	für SR 20 - 45 94.95
4825	Schrauber-Einsatz	M 6 – 1/2"	für SR 20 - 45 94.95
4826	Schrauber-Einsatz	M 8 – 1/4"	für SR 50 - 90 116.60
4827	Schrauber-Einsatz	M 8 – 3/8"	für SR 50 - 90 116.60
4828	Schrauber-Einsatz	M 8 – 1/2"	für SR 50 - 90 116.60
4829	Schrauber-Einsatz	M 8 – 3/4"	für SR 50 - 90 116.60
4830	Schrauber-Einsatz	M 12 – 3/8"	für SR 100 - 160 148.25
4831	Schrauber-Einsatz	M 12 – 1/2"	für SR 100 - 160 148.25
4832	Schrauber-Einsatz	M 12 – 3/4"	für SR 100 - 160 148.25
4833	Schrauber-Einsatz	M 12 – 1"	für SR 100 - 160 148.25
			Netto

1/2" ab Lager (meistgebrauchte Einsatzgrösse)
übrige ca. 10 Tage Lieferzeit



MRF
Rohrmessbänder

MRF Rohrmessbänder

Artikel-Nr.	Bezeichnung	Fr./Stk.
3825	Messband MRF 7 für Rohr-ø 70 mm	27.90
3826	Messband MRF 8 für Rohr-ø 80 mm	27.90
3827	Messband MRF 9 für Rohr-ø 90 mm	27.90
3828	Messband MRF 10 für Rohr-ø 100 mm	28.70
3829	Messband MRF 11 für Rohr-ø 112 mm	28.70
3830	Messband MRF 12 für Rohr-ø 125 mm	28.70
3831	Messband MRF 14 für Rohr-ø 140 mm	29.35
3832	Messband MRF 15 für Rohr-ø 150 mm	29.35
3833	Messband MRF 16 für Rohr-ø 160 mm	29.35
3834	Messband MRF 18 für Rohr-ø 180 mm	30.00
3835	Messband MRF 20 für Rohr-ø 200 mm	30.00
3836	Messband MRF 22 für Rohr-ø 224 mm	30.00
3837	Messband MRF 25 für Rohr-ø 250 mm	30.00
3838	Messband MRF 28 für Rohr-ø 280 mm	30.00
3839/S	Messband MRF 30 für Rohr-ø 300 mm	30.00
3839	Messband MRF 31 für Rohr-ø 315 mm	30.00
3840	Messband MRF 35 für Rohr-ø 355 mm	30.00
3841	Messband MRF 40 für Rohr-ø 400 mm	30.00
3842	Messband MRF 45 für Rohr-ø 450 mm	30.00
3843	Messband MRF 50 für Rohr-ø 500 mm	47.70
3844	Messband MRF 56 für Rohr-ø 560 mm	47.70
3845/S	Messband MRF 60 für Rohr-ø 600 mm	47.70
3845	Messband MRF 63 für Rohr-ø 630 mm	47.70
3846	Messband MRF 71 für Rohr-ø 710 mm	50.05
3847	Messband MRF 80 für Rohr-ø 800 mm	50.05
3848	Messband MRF 90 für Rohr-ø 900 mm	50.05
3849	Messband MRF 100 für Rohr-ø 1000 mm	78.75
3850	Messband MRF 112 für Rohr-ø 1120 mm	78.75
3851	Messband MRF 125 für Rohr-ø 1250 mm	78.75
3852	Messband MRF 140 für Rohr-ø 1400 mm	82.15
3853	Messband MRF 160 für Rohr-ø 1600 mm	82.15

Preisstellung: Ab Lager Mönchaltorf, unverpackt
 Zahlung: Innerhalb 30 Tagen netto
Der Mindestbestellwert beträgt Fr. 30.--
 Die MWST ist in den Preisen nicht inbegriffen.

METU[®] METU Schweiz AG
 Mettlenbachstrasse 13
 8617 Mönchaltorf ZH

Telefon 044 948 00 50
Telefax 044 948 17 56
e-mail info@metu.ch
Internet www.metu.ch



Revisionsdeckel GX



Revisionsdeckel RD

Revisionsdeckel für gerade Kanäle

Artikel-Nr.	Bezeichnung	Ausschnittgrösse	Material	Gewicht	Fr./Stk.
1500	RD 18	180 x 80 mm	Stahl verz.	0,30 kg	8.55
1503	RD 21 GX	200 x 100 mm	Stahl verz.	0,34 kg	9.15
1506	RD 315	300 x 150 mm	Stahl verz.	0,75 kg	12.05
1509	RD 32 GX	300 x 200 mm	Stahl verz.	1,05 kg	12.50
1512	RD 42	400 x 200 mm	Stahl verz.	1,30 kg	17.25
1515	RD 43 GX	400 x 300 mm	Stahl verz.	2,19 kg	20.60
1518	RD 53	500 x 300 mm	Stahl verz.	2,65 kg	27.90
1521	RD 54	500 x 400 mm	Stahl verz.	4,10 kg	36.50
1524	RD 64	600 x 400 mm	Stahl verz.	5,10 kg	42.35
1527	RD 65	600 x 500 mm	Stahl verz.	7,40 kg	58.40
1530	RD 75	700 x 500 mm	Stahl verz.	8,60 kg	83.00
<hr/>					
1501	RD 18	180 x 80 mm	Aluminium	0,12 kg	32.90
1504	RD 21	200 x 100 mm	Aluminium	0,21 kg	34.85
1507	RD 315	300 x 150 mm	Aluminium	0,30 kg	42.25
1510	RD 32	300 x 200 mm	Aluminium	0,50 kg	49.55
1513	RD 42	400 x 200 mm	Aluminium	0,60 kg	61.05
1516	RD 43	400 x 300 mm	Aluminium	0,85 kg	71.75
1519	RD 53	500 x 300 mm	Aluminium	1,00 kg	93.85
1522	RD 54	500 x 400 mm	Aluminium	1,70 kg	115.90
1525	RD 64	600 x 400 mm	Aluminium	2,10 kg	151.50
1528	RD 65	600 x 500 mm	Aluminium	2,80 kg	207.75
1531	RD 75	700 x 500 mm	Aluminium	3,50 kg	274.75
<hr/>					
1502	RD 18	180 x 80 mm	V2A-INOX	0,30 kg	37.50
1505	RD 21	200 x 100 mm	V2A-INOX	0,33 kg	39.70
1508	RD 315	300 x 150 mm	V2A-INOX	0,75 kg	48.15
1511	RD 32	300 x 200 mm	V2A-INOX	1,04 kg	56.45
1514	RD 42	400 x 200 mm	V2A-INOX	1,30 kg	69.60
1517	RD 43	400 x 300 mm	V2A-INOX	2,10 kg	81.75
1520	RD 53	500 x 300 mm	V2A-INOX	2,65 kg	106.90
1523	RD 54	500 x 400 mm	V2A-INOX	4,10 kg	132.15
1526	RD 64	600 x 400 mm	V2A-INOX	5,10 kg	172.70
1529	RD 65	600 x 500 mm	V2A-INOX	7,40 kg	236.80
1532	RD 75	700 x 500 mm	V2A-INOX	8,60 kg	313.25

Mengenrabatte auf Anfrage

Spezialausführung mit Kantenschutz

Lieferfrist auf Anfrage, kleine Mengen teilweise ab Lager

Sonderausführungen

METU-SYSTEM-Revisionsdeckel werden auch in Sonderausführung nach Kundenwunsch geliefert, z.B. in hitzebeständiger Ausführung.

Preisstellung: Ab Lager Mönchaltorf, unverpackt
 Zahlung: Innerhalb 30 Tagen netto
Der Mindestbestellwert beträgt Fr. 30.--
 Die MWST ist in den Preisen nicht inbegriffen.

METU METU Schweiz AG
 Mettlenbachstrasse 13
 8617 Mönchaltorf ZH

Telefon 044 948 00 50
Telefax 044 948 17 56
e-mail info@metu.ch
Internet www.metu.ch



Kantenschutz
selbstklebend

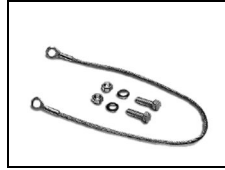

Fangseil für
Revisionsdeckel



Sterngriff



Drehgriff



Eisengriff

Zubehör

Artikel-Nr.	Bezeichnung		Fr./m/Stk.
1599	Kantenschutz, selbstklebend	am Meter	6.33
1535	Fangseil für Revisionsdeckel		9.00
	Sterngriff rot	M8, M10, M12, M14	auf Anfrage
	Drehgriff rot	M8, M10, M12	auf Anfrage
	Eisengriff	M8, M10, M12	auf Anfrage
	V2A-Griff	M8, M10, M12, M14	auf Anfrage

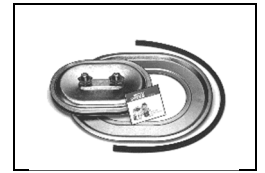

Isolierte Revisionsdeckel
IRD

Isolierte Revisionsdeckel für gerade Kanäle

Artikel-Nr.	Bezeichnung	Ausschnittgrösse	für Isolierungsdicken	Material	Gewicht	Fr./Stk.
1540	IRD 21 - 2	200 x 100 mm	20 - 30 mm	Stahl verz.	0,91 kg	32.70
1541	IRD 21 - 3	200 x 100 mm	30 - 40 mm	Stahl verz.	0,96 kg	33.25
1542 *	IRD 21 - 4	200 x 100 mm	40 - 55 mm	Stahl verz.	1,07 kg	37.65
1549	IRD 32 - 2	300 x 200 mm	20 - 30 mm	Stahl verz.	1,84 kg	44.65
1550	IRD 32 - 3	300 x 200 mm	30 - 40 mm	Stahl verz.	1,96 kg	45.45
1551 *	IRD 32 - 4	300 x 200 mm	40 - 55 mm	Stahl verz.	2,12 kg	51.55
1558	IRD 43 - 2	400 x 300 mm	20 - 30 mm	Stahl verz.	3,19 kg	89.15
1559	IRD 43 - 3	400 x 300 mm	30 - 40 mm	Stahl verz.	3,27 kg	90.55
1560 *	IRD 43 - 4	400 x 300 mm	40 - 55 mm	Stahl verz.	3,37 kg	100.05
1567	IRD 54 - 2	500 x 400 mm	20 - 30 mm	Stahl verz.	5,83 kg	141.60
1568	IRD 54 - 3	500 x 400 mm	30 - 40 mm	Stahl verz.	5,94 kg	144.65
1569 *	IRD 54 - 4	500 x 400 mm	40 - 55 mm	Stahl verz.	6,10 kg	164.30
1576	IRD 65 - 2	600 x 500 mm	20 - 30 mm	Stahl verz.	9,00 kg	191.20
1577	IRD 65 - 3	600 x 500 mm	30 - 40 mm	Stahl verz.	9,40 kg	194.80
1578 *	IRD 65 - 4	600 x 500 mm	40 - 55 mm	Stahl verz.	9,50 kg	221.70
1585	IRD 75 - 2	700 x 500 mm	20 - 30 mm	Stahl verz.	10,50 kg	236.05
1586	IRD 75 - 3	700 x 500 mm	30 - 40 mm	Stahl verz.	10,57 kg	240.80
1587 *	IRD 75 - 4	700 x 500 mm	40 - 55 mm	Stahl verz.	11,70 kg	272.65

* Lieferfrist auf Anfrage, kleine Mengen teilweise ab Lager

Bitte beachten: Für den Einbau der Blende mind. 180 mm zur Ausschnittgrösse addieren.

Isolierte Revisionsdeckel IRD aus Aluminium und V2A-INOX auf Anfrage

Revisionsdeckel IRD für Ausschnittgrössen 400 x 200 mm, 500 x 300 mm und 600 x 400 mm auf Anfrage

Mengenrabatte auf Anfrage



Isolierter Revisionsdeckel IRD-3DE für aussen isolierte Kanäle

- Für Isolierstärken von mind. 10 – ca. 150 mm
- Bestehend aus Revisionsdeckel RD plus zusätzliche grosse Aussenplatine
- Schnittkanten der Isolierung werden durch die Aussenplatine sauber abgedeckt
- Viel Luft zwischen Deckel und Aussenplatine ergibt guten Isolierwert
- Um eventuelle Konvektionsströmungen zu vermeiden, können Reststücke der Isolierung zwischen den Revisionsdeckelplatten platziert werden.

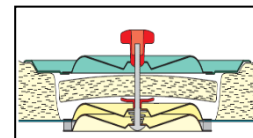

Artikel-Nr.	Bezeichnung	Ausschnittgrösse	Material	Max. Temp. (PE)	Fr./Stk.
1690	IRD-3DE 21	200 x 100 mm	Stahl verz.	+70°C	89.95
1691	IRD-3DE 32	300 x 200 mm	Stahl verz.	+70°C	111.85
1692	IRD-3DE 42	400 x 200 mm	Stahl verz.	+70°C	0
1693	IRD-3DE 43	400 x 300 mm	Stahl verz.	+70°C	152.10
1694	IRD-3DE 53	500 x 300 mm	Stahl verz.	+70°C	0
1695	IRD-3DE 54	500 x 400 mm	Stahl verz.	+70°C	195.90
1696	IRD-3DE 64	600 x 400 mm	Stahl verz.	+70°C	0
1697	IRD-3DE 65	600 x 500 mm	Stahl verz.	+70°C	273.25
1698	IRD-3DE 75	700 x 500 mm	Stahl verz.	+70°C	306.75

Bitte beachten: Bei Bestellung benötigte Isolierstärke angeben.

Lieferbare Ausführungen für IRD-3DE

Die IRD-3DE werden standardmässig in Stahl verzinkt und mit PE (Polyethylen)-Dichtungen geliefert. Darüber hinaus sind folgende Ausführungen erhältlich:

- Rostfrei (V2A)
- Selbstklebender Kantenschutz (SKK)
- Ausführung „HT“ für höhere Temperaturen, mit Glasfaserdichtung und Metallgriffen
- Silikondichtung (SI) für Lebensmittelindustrie

Lieferfrist und Mengenrabatt auf Anfrage

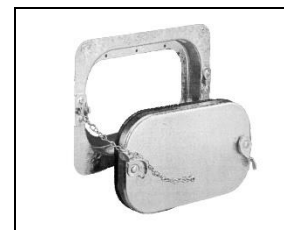

Inspektionsdeckel IDE

Inspektionsdeckel Typ IDE

Artikel-Nr.	Bezeichnung	Verschlussriegel	Aussenmasse	Ausschnitt	Fr./Stk.
1660	IDE 1 240x150	2	288 x 195 mm	206 x 116 mm	22.00
1661	IDE 2 380x240	2	422 x 286 mm	332 x 198 mm	39.00
1662	IDE 3 500x370	4	548 x 418 mm	463 x 327 mm	60.40
1663	IDE 4 650x500	4	699 x 548 mm	608 x 463 mm	95.40

Zusätzliche Einbaurahmen

1660/B	zu IDE 1	6.30
1662/B	zu IDE 3	28.00
1663/B	zu IDE 4	23.00

Hinweise für den Einbau

Der Einbaurahmen muss mit Nieten oder Schrauben befestigt und anschliessend mit Mastik abgedichtet

Einbau innen im Kanal
(nicht isolierte Kanäle)

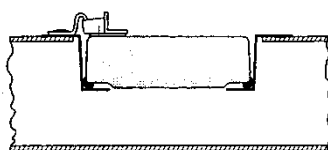

Einbau aussen am Kanal
(nicht isolierte Kanäle)

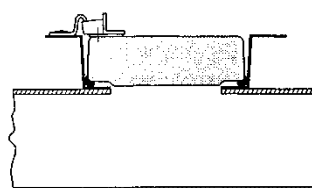

Einbau aussen am Kanal
(25 mm dicke Isolierung)

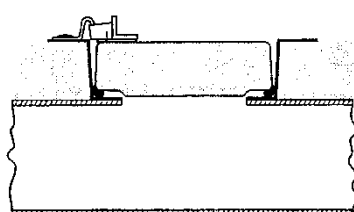

Einbau aussen am Kanal
(50 mm dicke Isolierung und Distanzrahmen)

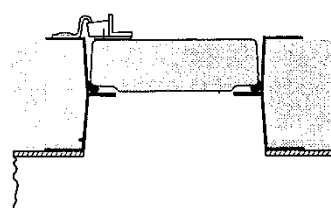

Wichtige Merkmale

- Doppelwandiger Inspektionsdeckel
- Für isolierte und nichtisolierte Kanäle geeignet
- Einbaurahmen mit vorgepresstem Flansch erleichtert die Montage
- Spezielle Verschlussriegel

Mengenrabatte auf Anfrage

Preisstellung: Ab Lager Mönchaltorf, unverpackt
Zahlung: Innerhalb 30 Tagen netto
Der Mindestbestellwert beträgt Fr. 30.--
Die MWST ist in den Preisen nicht inbegriffen.

METU METU Schweiz AG
Mettlenbachstrasse 13
8617 Mönchaltorf ZH

Telefon 044 948 00 50
Telefax 044 948 17 56
e-mail info@metu.ch
Internet www.metu.ch



RRD 18



RRD 21-54

Rohr-Revisionsdeckel

Artikel-Nr.	Bezeichnung	Ausschnittgrösse	für Rohr-Ø	Material	Fr./Stk.
3587	RRD 18 - 7	180 x 80 mm	68 - 75 mm	Stahl verz.	9.90
3588	RRD 18 - 8	180 x 80 mm	76 - 85 mm	Stahl verz.	9.90
3589	RRD 18 - 9	180 x 80 mm	86 - 95 mm	Stahl verz.	9.90
3590	RRD 18 - 10	180 x 80 mm	96 - 105 mm	Stahl verz.	9.90
3591	RRD 18 - 11	180 x 80 mm	106 - 120 mm	Stahl verz.	9.90
3592	RRD 18 - 12	180 x 80 mm	121 - 130 mm	Stahl verz.	9.90
3593	RRD 18 - 14	180 x 80 mm	131 - 150 mm	Stahl verz.	9.90
3594	RRD 18 - 16	180 x 80 mm	151 - 170 mm	Stahl verz.	9.90
3581	RRD 21- 14 + 15	200 x 100 mm	130 - 155 mm	Stahl verz.	10.65
3582	RRD 21- 16 + 18	200 x 100 mm	156 - 190 mm	Stahl verz.	10.65
3500	RRD 21- 20 + 22	200 x 100 mm	191 - 240 mm	Stahl verz.	10.65
3501	RRD 21- 25 + 28	200 x 100 mm	241 - 300 mm	Stahl verz.	10.65
3502	RRD 21- 31 + 35	200 x 100 mm	301 - 360 mm	Stahl verz.	10.65
3503	RRD 32- 28	300 x 200 mm	260 - 300 mm	Stahl verz.	16.10
3504	RRD 32- 31	300 x 200 mm	301 - 340 mm	Stahl verz.	16.10
3505	RRD 32- 35	300 x 200 mm	341 - 380 mm	Stahl verz.	16.10
3506	RRD 32- 40	300 x 200 mm	381 - 420 mm	Stahl verz.	16.10
3507	RRD 32- 45	300 x 200 mm	421 - 470 mm	Stahl verz.	16.10
3508	RRD 32- 50	300 x 200 mm	471 - 530 mm	Stahl verz.	16.10
3509	RRD 43- 40	400 x 300 mm	370 - 420 mm	Stahl verz.	22.55
3510	RRD 43- 45	400 x 300 mm	421 - 470 mm	Stahl verz.	22.55
3511	RRD 43- 50	400 x 300 mm	471 - 530 mm	Stahl verz.	22.55
3512	RRD 43- 56	400 x 300 mm	531 - 600 mm	Stahl verz.	22.55
3513	RRD 43- 63	400 x 300 mm	601 - 670 mm	Stahl verz.	22.55
3514	RRD 43- 71	400 x 300 mm	671 - 750 mm	Stahl verz.	22.55
3515	RRD 43- 80	400 x 300 mm	751 - 850 mm	Stahl verz.	22.55
3516	RRD 43- 90	400 x 300 mm	851 - 950 mm	Stahl verz.	22.55
3517	RRD 54- 56	500 x 400 mm	520 - 600 mm	Stahl verz.	37.80
3518	RRD 54- 63	500 x 400 mm	601 - 670 mm	Stahl verz.	37.80
3519	RRD 54- 71	500 x 400 mm	671 - 750 mm	Stahl verz.	37.80
3520	RRD 54- 80	500 x 400 mm	751 - 850 mm	Stahl verz.	37.80
3521	RRD 54- 90	500 x 400 mm	851 - 950 mm	Stahl verz.	37.80
3522	RRD 54-100	500 x 400 mm	951 - 1060 mm	Stahl verz.	37.80
3523	RRD 54-112	500 x 400 mm	1061 - 1180 mm	Stahl verz.	37.80
3524	RRD 54-125	500 x 400 mm	1181 - 1320 mm	Stahl verz.	37.80
3525	RRD 54-140	500 x 400 mm	1321 - 1500 mm	Stahl verz.	37.80
3526	RRD 54-160	500 x 400 mm	1501 - 1800 mm	Stahl verz.	37.80

Mengenrabatte auf Anfrage

Spezialausführung mit Kantenschutz

Lieferfrist auf Anfrage, kleine Mengen teilweise ab Lager

Preisstellung: Ab Lager Mönchaltorf, unverpackt
 Zahlung: Innerhalb 30 Tagen netto
Der Mindestbestellwert beträgt Fr. 30.--
 Die MWST ist in den Preisen nicht inbegriffen.

METU METU Schweiz AG
 Mettlenbachstrasse 13
 8617 Mönchaltorf ZH

Telefon 044 948 00 50
Telefax 044 948 17 56
e-mail info@metu.ch
Internet www.metu.ch



RRD 18



RRD 21-54

Rohr-Revisionsdeckel

Artikel-Nr.	Bezeichnung	Ausschnittgrösse	für Rohr-Ø	Material	Fr./Stk.
3595	RRD 18 - 7	180 x 80 mm	68 - 75 mm	Aluminium	40.55
3596	RRD 18 - 8	180 x 80 mm	76 - 85 mm	Aluminium	40.55
3597	RRD 18 - 9	180 x 80 mm	86 - 95 mm	Aluminium	40.55
3598	RRD 18 - 10	180 x 80 mm	96 - 105 mm	Aluminium	40.55
3599	RRD 18 - 11	180 x 80 mm	106 - 120 mm	Aluminium	40.55
3689	RRD 18 - 12	180 x 80 mm	121 - 130 mm	Aluminium	40.55
3690	RRD 18 - 14	180 x 80 mm	131 - 150 mm	Aluminium	40.55
3691	RRD 18 - 16	180 x 80 mm	151 - 170 mm	Aluminium	40.55
3583	RRD 21- 14 + 15	200 x 100 mm	130 - 155 mm	Aluminium	43.65
3584	RRD 21- 16 + 18	200 x 100 mm	156 - 190 mm	Aluminium	43.65
3527	RRD 21- 20 + 22	200 x 100 mm	191 - 240 mm	Aluminium	43.65
3528	RRD 21- 25 + 28	200 x 100 mm	241 - 300 mm	Aluminium	43.65
3529	RRD 21- 31 + 35	200 x 100 mm	301 - 360 mm	Aluminium	43.65
3530	RRD 32- 28	300 x 200 mm	260 - 300 mm	Aluminium	61.05
3531	RRD 32- 31	300 x 200 mm	301 - 340 mm	Aluminium	61.05
3532	RRD 32- 35	300 x 200 mm	341 - 380 mm	Aluminium	61.05
3533	RRD 32- 40	300 x 200 mm	381 - 420 mm	Aluminium	61.05
3534	RRD 32- 45	300 x 200 mm	421 - 470 mm	Aluminium	61.05
3535	RRD 32- 50	300 x 200 mm	471 - 530 mm	Aluminium	61.05
3536	RRD 43- 40	400 x 300 mm	370 - 420 mm	Aluminium	84.00
3537	RRD 43- 45	400 x 300 mm	421 - 470 mm	Aluminium	84.00
3538	RRD 43- 50	400 x 300 mm	471 - 530 mm	Aluminium	84.00
3539	RRD 43- 56	400 x 300 mm	531 - 600 mm	Aluminium	84.00
3540	RRD 43- 63	400 x 300 mm	601 - 670 mm	Aluminium	84.00
3541	RRD 43- 71	400 x 300 mm	671 - 750 mm	Aluminium	84.00
3542	RRD 43- 80	400 x 300 mm	751 - 850 mm	Aluminium	84.00
3543	RRD 43- 90	400 x 300 mm	851 - 950 mm	Aluminium	84.00
3544	RRD 54- 56	500 x 400 mm	520 - 600 mm	Aluminium	128.00
3545	RRD 54- 63	500 x 400 mm	601 - 670 mm	Aluminium	128.00
3546	RRD 54- 71	500 x 400 mm	671 - 750 mm	Aluminium	128.00
3547	RRD 54- 80	500 x 400 mm	751 - 850 mm	Aluminium	128.00
3548	RRD 54- 90	500 x 400 mm	851 - 950 mm	Aluminium	128.00
3549	RRD 54-100	500 x 400 mm	951 - 1060 mm	Aluminium	128.00
3550	RRD 54-112	500 x 400 mm	1061 - 1180 mm	Aluminium	128.00
3551	RRD 54-125	500 x 400 mm	1181 - 1320 mm	Aluminium	128.00
3552	RRD 54-140	500 x 400 mm	1321 - 1500 mm	Aluminium	128.00
3553	RRD 54-160	500 x 400 mm	1501 - 1800 mm	Aluminium	128.00

Mengenrabatte auf Anfrage

Lieferfrist auf Anfrage, kleine Mengen teilweise ab Lager

Preisstellung: Ab Lager Mönchaltorf, unverpackt
 Zahlung: Innerhalb 30 Tagen netto
Der Mindestbestellwert beträgt Fr. 30.--
 Die MWST ist in den Preisen nicht inbegriffen.

METU METU Schweiz AG
 Mettlenbachstrasse 13
 8617 Mönchaltorf ZH

Telefon 044 948 00 50
Telefax 044 948 17 56
e-mail info@metu.ch
Internet www.metu.ch



RRD 18



RRD 21-54

Rohr-Revisionsdeckel

Artikel-Nr.	Bezeichnung	Ausschnittgrösse	für Rohr-Ø	Material	Fr./Stk.
3692	RRD 18 - 7	180 x 80 mm	68 - 75 mm	V2A-INOX	57.35
3693	RRD 18 - 8	180 x 80 mm	76 - 85 mm	V2A-INOX	57.35
3694	RRD 18 - 9	180 x 80 mm	86 - 95 mm	V2A-INOX	57.35
3695	RRD 18 - 10	180 x 80 mm	96 - 105 mm	V2A-INOX	57.35
3696	RRD 18 - 11	180 x 80 mm	106 - 120 mm	V2A-INOX	57.35
3697	RRD 18 - 12	180 x 80 mm	121 - 130 mm	V2A-INOX	57.35
3698	RRD 18 - 14	180 x 80 mm	131 - 150 mm	V2A-INOX	57.35
3699	RRD 18 - 16	180 x 80 mm	151 - 170 mm	V2A-INOX	57.35
3585	RRD 21- 14 + 15	200 x 100 mm	130 - 155 mm	V2A-INOX	61.25
3586	RRD 21- 16 + 18	200 x 100 mm	156 - 190 mm	V2A-INOX	61.25
3554	RRD 21- 20 + 22	200 x 100 mm	191 - 240 mm	V2A-INOX	61.25
3555	RRD 21- 25 + 28	200 x 100 mm	241 - 300 mm	V2A-INOX	61.25
3556	RRD 21- 31 + 35	200 x 100 mm	301 - 360 mm	V2A-INOX	61.25
3557	RRD 32- 28	300 x 200 mm	260 - 300 mm	V2A-INOX	83.35
3558	RRD 32- 31	300 x 200 mm	301 - 340 mm	V2A-INOX	83.35
3559	RRD 32- 35	300 x 200 mm	341 - 380 mm	V2A-INOX	83.35
3560	RRD 32- 40	300 x 200 mm	381 - 420 mm	V2A-INOX	83.35
3561	RRD 32- 45	300 x 200 mm	421 - 470 mm	V2A-INOX	83.35
3562	RRD 32- 50	300 x 200 mm	471 - 530 mm	V2A-INOX	83.35
3563	RRD 43- 40	400 x 300 mm	370 - 420 mm	V2A-INOX	112.35
3564	RRD 43- 45	400 x 300 mm	421 - 470 mm	V2A-INOX	112.35
3565	RRD 43- 50	400 x 300 mm	471 - 530 mm	V2A-INOX	112.35
3566	RRD 43- 56	400 x 300 mm	531 - 600 mm	V2A-INOX	112.35
3567	RRD 43- 63	400 x 300 mm	601 - 670 mm	V2A-INOX	112.35
3568	RRD 43- 71	400 x 300 mm	671 - 750 mm	V2A-INOX	112.35
3569	RRD 43- 80	400 x 300 mm	751 - 850 mm	V2A-INOX	112.35
3570	RRD 43- 90	400 x 300 mm	851 - 950 mm	V2A-INOX	112.35
3571	RRD 54- 56	500 x 400 mm	520 - 600 mm	V2A-INOX	168.15
3572	RRD 54- 63	500 x 400 mm	601 - 670 mm	V2A-INOX	168.15
3573	RRD 54- 71	500 x 400 mm	671 - 750 mm	V2A-INOX	168.15
3574	RRD 54- 80	500 x 400 mm	751 - 850 mm	V2A-INOX	168.15
3575	RRD 54- 90	500 x 400 mm	851 - 950 mm	V2A-INOX	168.15
3576	RRD 54-100	500 x 400 mm	951 - 1060 mm	V2A-INOX	168.15
3577	RRD 54-112	500 x 400 mm	1061 - 1180 mm	V2A-INOX	168.15
3578	RRD 54-125	500 x 400 mm	1181 - 1320 mm	V2A-INOX	168.15
3579	RRD 54-140	500 x 400 mm	1321 - 1500 mm	V2A-INOX	168.15
3580	RRD 54-160	500 x 400 mm	1501 - 1800 mm	V2A-INOX	168.15

Mengenrabatte auf Anfrage

Spezialausführung mit Kantenschutz

Lieferfrist auf Anfrage, kleine Mengen teilweise ab Lager

Preisstellung: Ab Lager Mönchaltorf, unverpackt
 Zahlung: Innerhalb 30 Tagen netto
Der Mindestbestellwert beträgt Fr. 30.--
 Die MWST ist in den Preisen nicht inbegriffen.

METU METU Schweiz AG
 Mettlenbachstrasse 13
 8617 Mönchaltorf ZH

Telefon 044 948 00 50
Telefax 044 948 17 56
e-mail info@metu.ch
Internet www.metu.ch



KD

Revisionsdeckel rund Typ KD

Artikel-Nr.	Bezeichnung	für Rohr-Ø	Material	Fr./Stk.
400120	Revisionsdeckel rund Typ KD 120	120 mm	verzinkt	17.50
400200	Revisionsdeckel rund Typ KD 200	200 mm	verzinkt	19.90

Anwendungsbereich: Zum Verschluss von Messstellen

Material: Deckel und Bügel verzinkt / Ausgerüstet mit Rändelmutter aus Kunststoff und Gummidichtung

Temperaturbereich: -45° bis +90°C

Lieferfrist auf Anfrage, kleine Mengen teilweise ab Lager

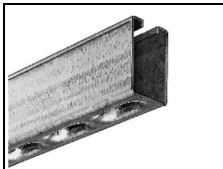

Montageschiene



Endgabel



Auflagegummi



Pratze



Wandhalter

Montageschiene, 30 mm hoch x 20 mm breit

2800	Montageschiene (ohne Loch)	MS3	Fr./m	6.25
2800/L	Montageschiene (mit Loch)	MS3	Fr./m	6.25
2801	Endgabel	MS3	Fr./Stk.	1.10
2802	Auflagegummi	MS3	Fr./Stk.	0.60
2803	Pratze	MS3	Fr./Stk.	0.30
2807	Wandhalter	MS3 inkl. Schraube/MU vormontiert	Fr./Stk.	2.25

Montageschiene, 50 mm hoch x 30 mm breit

2820	Montageschiene (ohne Loch)	MS5	Fr./m	9.75
2820/L	Montageschiene (mit Loch)	MS5	Fr./m	9.75
2821	Endgabel	MS5	Fr./Stk.	1.70
2822	Auflagegummi	MS5	Fr./Stk.	0.85
2823	Pratze	MS5	Fr./Stk.	0.45
2827	Wandhalter	MS5 inkl. Schraube/MU vormontiert	Fr./Stk.	2.50

Montageschiene, 80 mm hoch x 40 mm breit

2840	Montageschiene (ohne Loch)	MS8	Fr./m	23.35
2840/L	Montageschiene (mit Loch)	MS8	Fr./m	23.35
2841	Endgabel	MS8	Fr./Stk.	3.80
2842	Auflagegummi	MS8	Fr./Stk.	1.45
2843	Pratze	MS8	Fr./Stk.	0.65
2847	Wandhalter	MS8 inkl. Schraube/MU vormontiert	Fr./Stk.	3.75

Mengenrabatte auf Anfrage

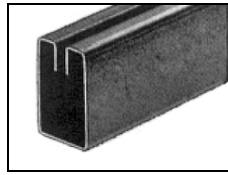

Aufhängeprofil V2A

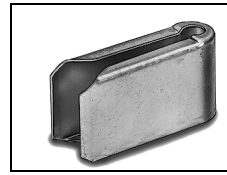

Endgabel ATE

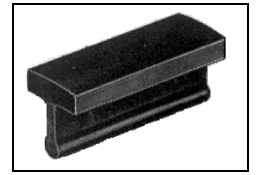

Auflagegummi ATG

Aufhängetraverse

Artikel-Nr.	Bezeichnung			Länge	Fr./m/Stk.
2730/E	Aufhängeprofil	AT 1,0	V2A-INOX	5000 mm	auf Anfrage
2732/E	Endgabel	ATE	V2A-INOX		auf Anfrage
2734	Auflagegummi	ATG			auf Anfrage
2726/E	Wandhalter	ATW	V2A-INOX		auf Anfrage

Preisstellung: Ab Lager Mönchaltorf, unverpackt
Zahlung: Innerhalb 30 Tagen netto
Der Mindestbestellwert beträgt Fr. 30.--
Die MWST ist in den Preisen nicht inbegriffen.

METU[®] METU Schweiz AG
Mettlenbachstrasse 13
8617 Mönchaltorf ZH

Telefon 044 948 00 50
Telefax 044 948 17 56
e-mail info@metu.ch
Internet www.metu.ch

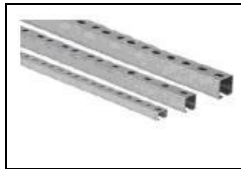

Montageschienen

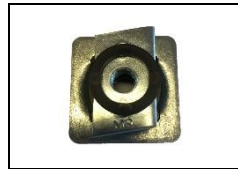

Schnellbefestiger

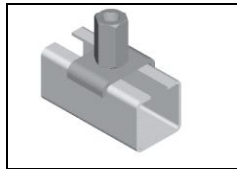

Schnellverschluss



Schienenverbinder



Sattelflansch



Strebe 45° 1/2"



Eckverbinder

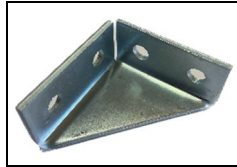

Winkelkonsole für Profil



Hammerkopfbefestiger



Schiebemutter
Schiebemutter mit
Feder

Montageschienen und Zubehör

Artikel-Nr.	Bezeichnung	Dimension	Länge	Fr./m/Stk.
860012	Montageschiene, verzinkt, Bunde à ~60 m	41/21 x 2,50 mm	2030 mm	6.20/m
860013	Montageschiene, verzinkt, Bunde à ~40 m	41/41 x 2,50 mm	2030 mm	6.35/m
860014	Montageschiene, verzinkt	41/41 x 2,50 mm	3010 mm	6.35/m
860015	Montageschiene, verzinkt	41/21 x 2,50 mm	6000 mm	6.20/m
860017	Montageschiene, verzinkt	41/41 x 2,50 mm	6000 mm	7.70/m
860037	Schnellbefestiger M8 ohne Gewindestift	zu 41/41 + 41/21 mm		1.05
860038	Schnellbefestiger M10 ohne Gewindestift	zu 41/41 + 41/21 mm		1.05
860050	Schnellverschluss verzinkt	zu 41 mm Schienen, 1/2" AG		5.07
860063	Schienenverbinder	zu 41/22 + 41/41 mm		2.35
860070	Sattelflansch (längs)	zu 27/18 + 28/30 mm		a.Anfrage
860072	Sattelflansch (längs)	zu 41/41 mm		7.82
860073	Sattelflansch (quer)	zu 41/41 mm		7.82
854146	Strebe 45° 1/2"	Loch 14 x 30 mm		20.60
860080	Eckverbinder	zu 41/41 90° 80x100x40x5 mm		1.90
860090	Winkelkonsole für Profil	zu 41/41 100 x 100 x 4 mm		6.65
860091	Winkelkonsole für Profil	zu 41/41 200 x 200 x 4 mm		8.32
850012	Hammerkopfbefestiger M8 x 30	zu 27/18 + 28/30 mm		0.55
850013	Hammerkopfbefestiger M8 x 40	zu 38/40 mm		0.90
850015	Hammerkopfbefestiger M8 x 30	zu 38/40 mm		1.30
850016	Hammerkopfbefestiger M10 x 30	zu 38/40 mm		1.85
850017	Hammerkopfbefestiger M10 x 40	zu 38/40 mm		0.74
850023	Schiebemutter für M8	zu 27/18 + 38/40 + 41/41 mm		0.26
850024	Schiebemutter für M10	zu 27/18 + 38/40 + 41/41 mm		0.28
850123	Schiebemutter für M8 mit Feder	zu 27/18 + 38/40 + 41/41 mm		0.30
850124	Schiebemutter für M10 mit Feder	zu 27/18 + 38/40 + 41/41 mm		0.32

Mengenrabatte auf Anfrage

Preisstellung: Ab Lager Mönchaltorf, unverpackt
Zahlung: Innerhalb 30 Tagen netto
Der Mindestbestellwert beträgt Fr. 30.-
Die MWST ist in den Preisen nicht inbegriffen.

METU METU Schweiz AG
Mettlenbachstrasse 13
8617 Mönchaltorf ZH

Telefon 044 948 00 50
Telefax 044 948 17 56
e-mail info@metu.ch
Internet www.metu.ch



Montageschiene

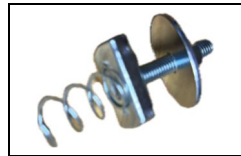

Hammerkopfbefestiger mit Feder

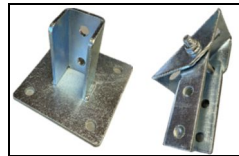

Schienenfuss /
Beweglicher Schienenf.



Stirnplatte



Grundplatte

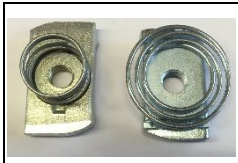

Schienenmutter



Sicherungsklammer /
Lochplatte



Abschlussstopfen

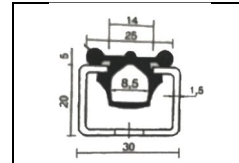

Schalldämmungs-
Einlegegummi RU 25



Gummiprofil



Schalldämmungs-
Einlegegummi MS



Trägerkralle



Adapter / Schraubmuffe

Montageschienen und Zubehör

Artikel-Nr.	Bezeichnung	Dimension	Fr./m/Stk.
860011	Montageschiene, verzinkt	41/21 x 2,5 mm / L = 3000 mm	3.75
850013/F	Hammerkopfbefestiger mit Feder	M 8 x 40	0.55
850017/F	Hammerkopfbefestiger mit Feder	M 10 x 40	0.65
860077	Beweglicher Schienenfuss, verzinkt	70 x 150 x 5 mm / L = 152 mm	5.30
860075	Schienenfuss, verzinkt	70 x 140 x 5 mm / L = 95 mm	1.90
860076	Schienenfuss, verzinkt	150 x 150 x 5 mm / L = 90 mm	5.30
860074	Stirnplatte, verzinkt	40 x 120 x 4 mm / L = 81 mm	1.50
708008	Grundplatte rund mit aufgeschweisster Muffe	IG M8-1/2" (40 mm x 3 mm)	1.05
850025	Schienenmutter mit Feder M8	zu 41/41 mm	0.28
850026	Schienenmutter mit Feder M10	zu 41/41 mm	0.30
850028	Sicherungsklammer / Lochplatte M8	zu 41/41 + 41/21 mm	0.80
850029	Sicherungsklammer / Lochplatte M10	zu 41/41 + 41/21 mm	0.80
852718	Abschlussstopfen rot	zu 27/18 mm	0.20
852830	Abschlussstopfen rot	zu 28/30 mm	0.35
853840	Abschlussstopfen rot	zu 41/41 mm	0.60
854121	Abschlussstopfen schwarz	zu 41/21	0.51
854141	Abschlussstopfen schwarz	zu 41/41	0.48
82050	Schalldämmungs-Einlegegummi RU 25	zu 27/18 mm	2.65/m
850030	Gummiprofil	zu 41/22 + 41/41 mm	6.10
2822	Schalldämmungs-Einlegegummi MS 5	zu 28/30 mm	0.85
2842	Schalldämmungs-Einlegegummi MS 8	zu 41/41 mm	1.45
850040	Trägerkralle M 8	zu 41/41 + 41/21 mm	2.50
850041	Trägerkralle M10	zu 41/41 + 41/21 mm	3.35
860052	Adapter / Schraubmuffe	IG M10 / AG 1/2"	1.80

Mengenrabatte auf Anfrage

Preisstellung: Ab Lager Mönchaltorf, unverpackt
Zahlung: Innerhalb 30 Tagen netto
Der Mindestbestellwert beträgt Fr. 30.--
Die MWST ist in den Preisen nicht inbegriffen.

METU METU Schweiz AG
Mettlenbachstrasse 13
8617 Mönchaltorf ZH

Telefon 044 948 00 50
Telefax 044 948 17 56
e-mail info@metu.ch
Internet www.metu.ch



Strebe 45°

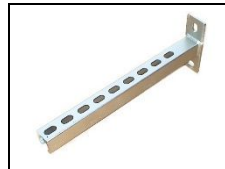

Wandkonsole



Schiebemutter



Abschlussstopfen



Schalldämmungs-Einlegegummi

Wandkonsolen, verzinkt

Artikel-Nr.	Bezeichnung	Länge	Dimension	Grundplatte	Fr./Stk.
850200	Wandkonsole	200 mm	27 x 18 x 2,00 mm	120 x 40 x 4 mm	3.80
850240	Wandkonsole	240 mm	28 x 30 x 2,00 mm	120 x 40 x 4 mm	3.80
850300	Wandkonsole	300 mm	28 x 30 x 2,50 mm	120 x 40 x 4 mm	7.30
850450	Wandkonsole	450 mm	41 x 41 x 2,00 mm	120 x 40 x 6 mm	8.70
850600	Wandkonsole	600 mm	41 x 41 x 2,00 mm	120 x 40 x 6 mm	10.85
850750	Wandkonsole	750 mm	41 x 41 x 2,00 mm	120 x 40 x 6 mm	12.15
851000	Wandkonsole	1000 mm	41 x 41 x 2,00 mm	120 x 40 x 6 mm	15.15

Zubehör

854146	Strebe 45° 1/2"			Loch 14 x 30 mm	19.04
850023	Schiebemutter für M8			passend zu Dimension 38 x 40 mm	0.45
850012	Hammerkopfbefestiger M8 x 30			passend zu Dimension 27 x 18 und 28 x 30 mm	0.55
850013	Hammerkopfbefestiger M8 x 40			passend zu Dimension 38 x 40 mm	0.90
850017	Hammerkopfbefestiger M10 x 40			passend zu Dimension 38 x 40 mm	0.74
852718	Abschlussstopfen rot			passend zu Dimension 27 x 18 mm	0.20
852830	Abschlussstopfen rot			passend zu Dimension 28 x 30 mm	0.35
853840	Abschlussstopfen rot			passend zu Dimension 38 x 40 mm	0.60
82050	Schalldämmungs-Einlegegummi RU 25			passend zu Dimension 27 x 18 mm	2.65/m
2822	Schalldämmungs-Einlegegummi MS 5			passend zu Dimension 28 x 30 mm	0.85
2842	Schalldämmungs-Einlegegummi MS 8			passend zu Dimension 38 x 40 mm	1.45

Mengenrabatte auf Anfrage



Deckenbügel



Schallisolator

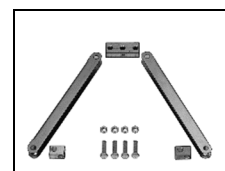

Konsolhalter

Deckenbügel

Artikel-Nr.	Bezeichnung		Fr./Stk.	Preis
2719	Deckenbügel	DB M6	Fr./Stk.	5.35
2720	Deckenbügel	DB M8	Fr./Stk.	6.70
2721	Deckenbügel	DB M10	Fr./Stk.	9.85

Schallisolatoren

2722	Schallisolatoren	SI M8	Fr./Stk.	8.05
2723	Schallisolatoren	SI M10	Fr./Stk.	11.50
2724	Schallisolatoren	SI M12	Fr./Stk.	14.60

Konsolhalter

2770	Konsolhalter	KH12	Fr./Stk.	14.05
2771	Konsolhalter	KH18	Fr./Stk.	14.85
2772	Konsolhalter	KH24	Fr./Stk.	16.60
2773	Konsolhalter	KH32	Fr./Stk.	18.50
2774	Konsolhalter	KH40	Fr./Stk.	20.25
2775	Konsolhalter	KH48	Fr./Stk.	21.90

Mengenrabatte auf Anfrage

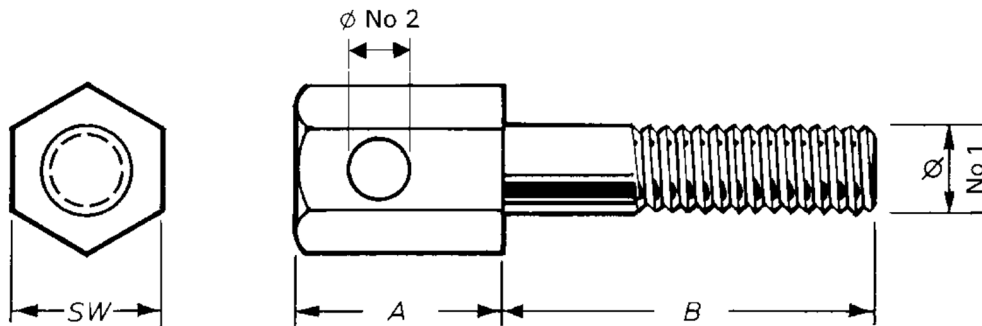

Art.-Nr.	Bezeichnung	Gewinde- Ø No 1	Bohrloch-Ø im Sechskant No 2	A mm	B mm	SW	Fr./Stk.
----------	-------------	-----------------------	------------------------------------	---------	---------	----	----------

Aufhängebolzen Stahl verzinkt für Flansche

2709	Aufhängebolzen	M 8	8,5 mm	20 mm	24	24	13	1.55
2711	Aufhängebolzen	M 10	8,5 mm	30 mm	27	27	17	2.25
2712	Aufhängebolzen	M 10	10,5 mm	30 mm	27	27	17	2.40
2713	Aufhängebolzen	M 12	8,5 mm	40 mm	27	27	19	2.85
2715	Aufhängebolzen	M 12	12,5 mm	40 mm	27	27	19	2.85
2716	Aufhängebolzen	M 12	8,5 mm	Sonderlängen	27	50	19	2.30
2717	Aufhängebolzen	M 12	10,5 mm		27	50	19	2.30
2718	Aufhängebolzen	M 12	12,5 mm		27	50	19	2.30
2738	Aufhängebolzen	M 12	8,5 mm		27	67	19	2.30
2739	Aufhängebolzen	M 12	10,5 mm		27	67	19	2.30
2740	Aufhängebolzen	M 12	12,5 mm		27	67	19	2.30

Aufhängebolzen V2A-INOX

2741	Aufhängebolzen	M 8	8,5 mm	20	22	13	auf Anfrage
2742	Aufhängebolzen	M 10	8,5 mm	27	27	17	auf Anfrage
2743	Aufhängebolzen	M 12	8,5 mm	27	27	19	auf Anfrage

Pakete à 100 Stück

Mengenrabatte auf Anfrage

Preisstellung: Ab Lager Mönchaltorf, unverpackt
 Zahlung: Innerhalb 30 Tagen netto
Der Mindestbestellwert beträgt Fr. 30.--
 Die MWST ist in den Preisen nicht inbegriffen.

METU[®] METU Schweiz AG
 Mettlenbachstrasse 13
 8617 Mönchaltorf ZH

Telefon 044 948 00 50
Telefax 044 948 17 56
e-mail info@metu.ch
Internet www.metu.ch



Flanschhänger

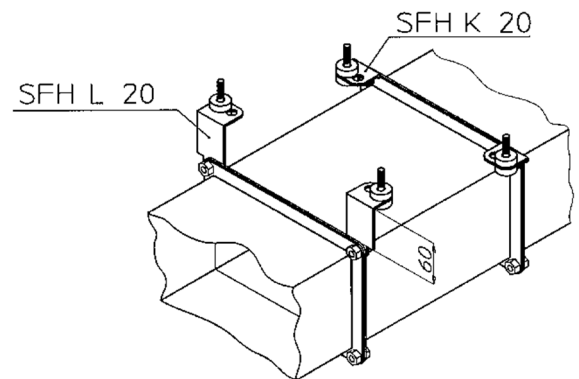

Flanschhänger SFH

Das universelle Luftkanal-Befestigungs-Element:

- Passt auf alle 20 mm Kanalflansch-Systeme
- Wird direkt am Flanscheckwinkel montiert
- Kein Anbohren des Kanalbleches
- Hochbelastbar mit Dämmteil ca. 70 kg
- Optimale Schalldämmung ca. 55° Shore
- Keine Probleme mit Armierungseisen, da variabel einsetzbar

Artikel-Nr.	Bezeichnung	Masse	 50 Stk.	Fr./Stk.
2616 K (kurz)	Flanschhänger SFH K 20	48 x 30 x 43 x 3 mm	50 Stk.	1.70
2616 M (mittel)	Flanschhänger SFH M 20	48 x 48 x 43 x 3 mm	50 Stk.	1.40
2616 L (lang)	Flanschhänger SFH L 20	48 x 76 x 43 x 3 mm	50 Stk.	1.40

Masse ab Kanalflanschprofil, inkl. Schalldämmung:

- K = kurz 15 mm (für Direktmontage)
- M = mittel 32 mm (für max. ca. 30 mm Isolation)
- L = lang 70 mm (für max. ca. 60 mm Isolation)

Mengenrabatte auf Anfrage



EA Eckaufhängung



Montage Z

Eckaufhängung mit Schalldämmung ca. 55° Shore

Typ EA 20 für 20 mm Flanschprofile

Typ EA 30 für 30 mm Flanschprofile

Montage erfolgt direkt an die vorhandene Eckschraube

Kanal anbohren entfällt

Kurze Montagezeiten!

Starke Ausführung, Material 3 mm

Artikel-Nr.	Bezeichnung	Material	Gewicht		Fr./Stk.
2702	Eckaufhängung EA 20	verzinkt	80 g	50 Stk.	1.15
2703	Eckaufhängung EA 30	verzinkt	80 g	50 Stk.	1.15
2702/E	Eckaufhängung EA 20	V2A	75 g	50 Stk.	3.30

Montage Z mit Schalldämmung ca. 55° Shore

2701	Montage MZ 60	verzinkt	100 g	50 Stk.	0.95
-------------	---------------	----------	-------	---------	-------------

Mengenrabatte auf Anfrage



Aufhängelasche
AL/M 8 + AL/M 10

Aufhängelaschen, verzinkt

2706	Aufhängelasche	AL/M 8			0.95
2707	Aufhängelasche	AL/M 10			0.95



Montagebügel mit Schalldämmung

Montagebügel mit Schalldämmung ca. 55° Shore

Komplett vormontiert mit Dämmteil, optimale Härte (ca. 55° Shore), U-Scheibe ganzflächig anvulkanisiert, stabiles Material, verstärkter Abbug, 5er Schraubenlöcher, Bezeichnung der Montagebügel entspricht exakt der Schenkellänge.

Artikel-Nr.	Länge	Material		Fr./Stk.
2750/57	100 mm	Stahl verz.	100 Stk.	0.65
2751/57	150 mm	Stahl verz.	100 Stk.	0.68
2752/57	200 mm	Stahl verz.	100 Stk.	0.83
2753/57	250 mm	Stahl verz.	50 Stk.	1.00
2754/57	300 mm	Stahl verz.	50 Stk.	1.13
2755/57	350 mm	Stahl verz.	50 Stk.	1.30
2756/57	400 mm	Stahl verz.	25 Stk.	2.50
2757/57	500 mm	Stahl verz.	50 Stk.	1.74
2758/57	600 mm	Stahl verz.	50 Stk.	1.95
2759/57	800 mm	Stahl verz.	30 Stk.	2.48
<hr/>				
2760/57	100 mm	V2A-INOX		3.35
2761/57	150 mm	V2A-INOX		3.58
2762/57	200 mm	V2A-INOX		3.86
2763/57	250 mm	V2A-INOX		4.19



Montagebügel ohne Schalldämmung

Montagebügel ohne Schalldämmung

Bohrloch im Winkel für Gummi-Element 30/3 mm
 Bohrloch im Winkel für Gummi-Element Ø 14 mm
 Bohrlöcher im Längsschenkel Ø 5 mm

2750	100 mm	Stahl verz.	0.58
2751	150 mm	Stahl verz.	0.70
2752	200 mm	Stahl verz.	0.90
2753	250 mm	Stahl verz.	1.10
2754	300 mm	Stahl verz.	1.95
2755	350 mm	Stahl verz.	2.37
2756	400 mm	Stahl verz.	2.80

(inkl. Carrosserie-U-Scheibe für M6 oder M8)

Mengenrabatte auf Anfrage

Max. Belastung in kN	kN
Bügel, Direktmontage	0,69
Bügel verlängert, mit Gewinde-Stange	0,49

Preisstellung: Ab Lager Mönchaltorf, unverpackt
 Zahlung: Innerhalb 30 Tagen netto
Der Mindestbestellwert beträgt Fr. 30.--
 Die MWST ist in den Preisen nicht inbegriffen.

METU[®] METU Schweiz AG
 Mettlenbachstrasse 13
 8617 Mönchaltorf ZH

Telefon 044 948 00 50
Telefax 044 948 17 56
e-mail info@metu.ch
Internet www.metu.ch

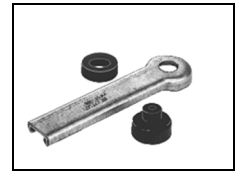

Flanschbügel bereits vormontiert

Flanschbügel

Artikel-Nr.	Bezeichnung	Fr./Stk.
2790	Flanschbügel M2 für 20 mm Flanschprofil	1.25
2791	Flanschbügel M3 für 30 mm Flanschprofil	2.25

Mengenrabatte auf Anfrage



Gummi-Element Nr. 2

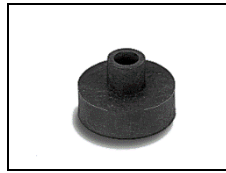

Gummi-Element / Hals

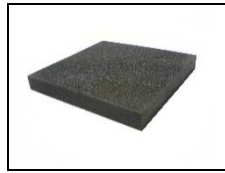

Dämmplatte

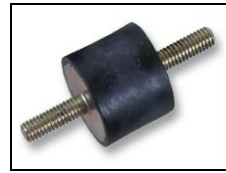

Rundpuffer Typ A

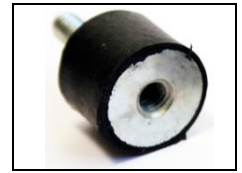

Rundpuffer Typ B

Gummi-Elemente

Artikel-Nr.	Bezeichnung	Gummi-Ø	Innen-Ø	Höhe	Fr./Stk.
2661	Gummi-Element Nr. 1	17 mm	8 mm	8 mm 15 mm mit Hals	0.37
2662	Gummi-Element Nr. 2	26 mm	8 mm	8 mm	0.37
2663	Gummi-Element Nr. 3 ca. 60° Shore	26 mm	8 mm	10 mm 17 mm mit Hals	0.40
2662/S	Gummi-Element Nr. 2	28 mm	14 mm	9 mm	0.33
2663/S	Gummi-Element Nr. 3 ca. 55° Shore mit anvulkanisierter U-Scheibe	28 mm	10 mm	10 mm 20 mm mit Hals/U-Scheibe	0.73
2663/SE	Gummi-Element Nr. 3 ca. 55° Shore mit anvulkanisierter V2A U-Scheibe	28 mm	10 mm	10 mm 20 mm mit Hals/U-Scheibe	1.30
2791/C	Gummi-Element Nr. 4 ca. 65° Shore	40 mm	16 mm	11 mm	0.77
2791/B	Gummi-Element Nr. 4 ca. 65° Shore mit anvulkanisierter U-Scheibe	40 mm	10,5 mm	14 mm 28 mm mit Hals/U-Scheibe	2.01
4705/D	Gummi-Element Nr. 5 ca. 65° Shore	50 mm	20 mm	12 mm	0.98
4705/B	Gummi-Element Nr. 5 ca. 65° Shore mit anvulkanisierter U-Scheibe	50 mm	13 mm	14 mm 30 mm mit Hals/U-Scheibe	2.91
2660	Gummi-Dämmplatte Neopren	86 x 86 x 8 mm			1.60
2650/A	Rundpuffer aus Gummi, Typ A Härte: 57° Shore	30 mm		30 mm AG / AG M8 x 20 mm	2.50
2651/A	Rundpuffer aus Gummi, Typ A Härte: 57° Shore	40 mm		40 mm AG / AG M8 x 25 mm	3.40
2650/B	Rundpuffer aus Gummi, Typ B Härte: 57° Shore	30 mm		30 mm IG M8 x 8 mm AG M8 x 20 mm	2.50

Mengenrabatte auf Anfrage

Preisstellung: Ab Lager Mönchaltorf, unverpackt
Zahlung: Innerhalb 30 Tagen netto
Der Mindestbestellwert beträgt Fr. 30.--
Die MWST ist in den Preisen nicht inbegriffen.

METU[®] METU Schweiz AG
Mettlenbachstrasse 13
8617 Mönchaltorf ZH

Telefon 044 948 00 50
Telefax 044 948 17 56
e-mail info@metu.ch
Internet www.metu.ch

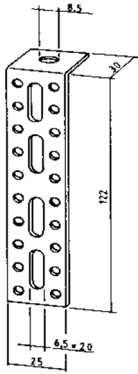

Art.-Nr. **509**
 Montagewinkel
 Material: Stahlblech 2,5 mm, mit Lochung \varnothing 4,2 mm
 Promatverzinkt

Fr./Stk. **1.25**

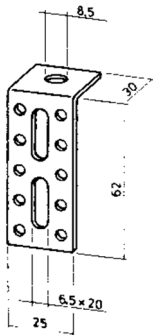

Art.-Nr. **510**
 Montagewinkel
 Material: Stahlblech 2,5 mm, mit Lochung \varnothing 4,2 mm
 Promatverzinkt

Fr./Stk. **1.00**

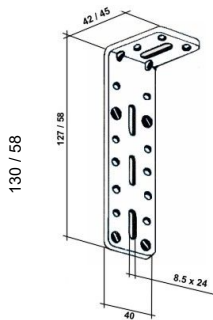

Art.-Nr. **511**
 Montagewinkel
 Starke Ausführung: 130 x 40 x 45 mm
 Material: Stahlblech 2,5 mm, verzinkt

Fr./Stk. **1.15**

Art.-Nr. **512**
 Montagewinkel
 Starke Ausführung: 58 x 40 x 40 mm
 Material: Stahlblech 2,5 mm, verzinkt

Fr./Stk. **0.95**

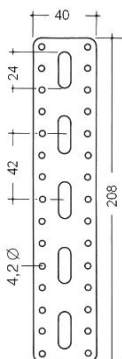

Art.-Nr. **513**
 Verlängerung
 Dimension: 208 x 40 mm
 Material: Stahlblech 2,5 mm, verzinkt

Fr./Stk. **1.45**

Mengenrabatte auf Anfrage

Preisstellung: Ab Lager Mönchaltorf, unverpackt
 Zahlung: Innerhalb 30 Tagen netto
Der Mindestbestellwert beträgt Fr. 30.--
 Die MWST ist in den Preisen nicht inbegriffen.

METU[®] METU Schweiz AG
 Mettlenbachstrasse 13
 8617 Mönchaltorf ZH

Telefon 044 948 00 50
Telefax 044 948 17 56
e-mail info@metu.ch
Internet www.metu.ch

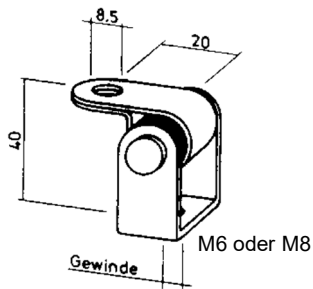

Art.-Nr. **645/M8** mit Gewinde M8
Schalldämmelement mit exzentrischer
Befestigungsflasche und schwenkbarem Bügel mit
Innengewinde M6 oder M8
Belastbar max. 75 kg (750 N)
Promatverzinkt

Fr./Stk. **3.15**

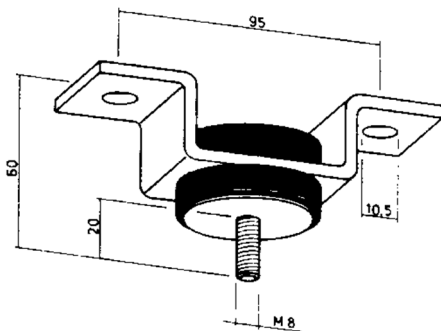

Art.-Nr. **652/M8** mit Schraube M 8 x 45
Art.-Nr. **652/M10** mit Schraube M10 x 45
Schalldämmelement mit Aussengewinde
für zentrische Zug- oder Druckbelastung
von 75-150 kg (750-1500 N)
Promatverzinkt

Fr./Stk. **10.50**

Fr./Stk. **10.50**



Art.-Nr. **680**
Trapezblech-Montagewinkel, mit Schalldämmung
Material: Stahlblech 2 mm, verzinkt

Fr./Stk. **0.99**

Mengenrabatte auf Anfrage

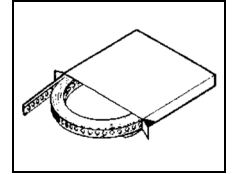

	Art. Nr.	Stärke	Breite	d	t	Rollen à	Fr./Stk.
	836 040	1,5 mm	26 mm	8,5 mm	12,5 mm	50 m	53.15
	836 030	0,6 mm	20 mm	d1= 4,2 mm d2= 8,5 mm	25 mm	25 m	13.00
	836 010	0,6 mm	17 mm	d1= 3,3 mm d2= 6,5 x 12 mm	25 mm	10 m	3.75

Mengenrabatte auf Anfrage

Preisstellung: Ab Lager Mönchaltorf, unverpackt
 Zahlung: Innerhalb 30 Tagen netto
Der Mindestbestellwert beträgt Fr. 30.--
 Die MWST ist in den Preisen nicht inbegriffen.

METU[®] METU Schweiz AG
 Mettlenbachstrasse 13
 8617 Mönchaltorf ZH

Telefon 044 948 00 50
Telefax 044 948 17 56
e-mail info@metu.ch
Internet www.metu.ch



Einlegerohrschelle

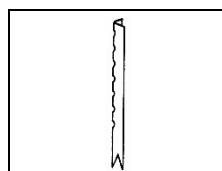

Fuss normal

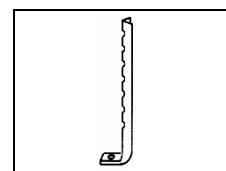

Fuss abgebogen

Universal Einlege-Rohrschelle, komplett, umkehrbar, verstellbar \varnothing 10 - 140 mm

Artikel-Nr.	Füsse	Höhe	Material	Fr./Stk.
70150/FN	normal	150 mm	schwarz	auf Anfrage
70200/FN	normal	200 mm	schwarz	auf Anfrage
70300/FN	normal	300 mm	schwarz	auf Anfrage
70400/FN	normal	400 mm	schwarz	auf Anfrage
70150/FA	abgebogen	150 mm	schwarz	auf Anfrage
70200/FA	abgebogen	200 mm	schwarz	auf Anfrage
70300/FA	abgebogen	300 mm	schwarz	auf Anfrage
70400/FA	abgebogen	400 mm	schwarz	auf Anfrage
70150/FNI	normal	150 mm	V2A-INOX	auf Anfrage
70200/FNI	normal	200 mm	V2A-INOX	auf Anfrage
70300/FNI	normal	300 mm	V2A-INOX	auf Anfrage
70400/FNI	normal	400 mm	V2A-INOX	auf Anfrage
70150/FAI	abgebogen	150 mm	V2A-INOX	auf Anfrage
70200/FAI	abgebogen	200 mm	V2A-INOX	auf Anfrage
70300/FAI	abgebogen	300 mm	V2A-INOX	auf Anfrage
70400/FAI	abgebogen	400 mm	V2A-INOX	auf Anfrage

nur Füsse

150/FN	normal	150 mm	schwarz	auf Anfrage
200/FN	normal	200 mm	schwarz	auf Anfrage
300/FN	normal	300 mm	schwarz	auf Anfrage
400/FN	normal	400 mm	schwarz	auf Anfrage
150/FA	abgebogen	150 mm	schwarz	auf Anfrage
200/FA	abgebogen	200 mm	schwarz	auf Anfrage
300/FA	abgebogen	300 mm	schwarz	auf Anfrage
400/FA	abgebogen	400 mm	schwarz	auf Anfrage
150/FNI	normal	150 mm	V2A-INOX	auf Anfrage
200/FNI	normal	200 mm	V2A-INOX	auf Anfrage
300/FNI	normal	300 mm	V2A-INOX	auf Anfrage
400/FNI	normal	400 mm	V2A-INOX	auf Anfrage
150/FAI	abgebogen	150 mm	V2A-INOX	auf Anfrage
200/FAI	abgebogen	200 mm	V2A-INOX	auf Anfrage
300/FAI	abgebogen	300 mm	V2A-INOX	auf Anfrage
400/FAI	abgebogen	400 mm	V2A-INOX	auf Anfrage

Preisstellung: Ab Lager Mönchaltorf, unverpackt
 Zahlung: Innerhalb 30 Tagen netto
Der Mindestbestellwert beträgt Fr. 30.--
 Die MWST ist in den Preisen nicht inbegriffen.

METU METU Schweiz AG
 Mettlenbachstrasse 13
 8617 Mönchaltorf ZH

Telefon 044 948 00 50
Telefax 044 948 17 56
e-mail info@metu.ch
Internet www.metu.ch



Lüftungsrohrschelle

Rohrschellen mit M8/M10 – und abnehmbarer 1/2"-Muffe, verzinkt, mit Isolation

Artikel-Nr.	Bezeichnung	Rohr Ø	Material		Fr./Stk.
740080	Lüftungsrohrschelle, 30 x 2 mm, M8/M10 + 1/2", mit PE	80 mm	Stahl verz.	50	2.40
740100	Lüftungsrohrschelle, 30 x 2 mm, M8/M10 + 1/2", mit PE	100 mm	Stahl verz.	50	2.70
740125	Lüftungsrohrschelle, 30 x 2 mm, M8/M10 + 1/2", mit PE	125 mm	Stahl verz.	25	3.10
740140	Lüftungsrohrschelle, 30 x 2 mm, M8/M10 + 1/2", mit PE	140 mm	Stahl verz.	10	4.95
740150	Lüftungsrohrschelle, 30 x 2 mm, M8/M10 + 1/2", mit PE	150 mm	Stahl verz.	25	3.45
740160	Lüftungsrohrschelle, 30 x 2 mm, M8/M10 + 1/2", mit PE	160 mm	Stahl verz.	25	3.65
740180	Lüftungsrohrschelle, 30 x 2 mm, M8/M10 + 1/2", mit PE	180 mm	Stahl verz.	25	4.05
740200	Lüftungsrohrschelle, 30 x 2 mm, M8/M10 + 1/2", mit PE	200 mm	Stahl verz.	25	4.35
740225	Lüftungsrohrschelle, 30 x 2 mm, M8/M10 + 1/2", mit PE	225 mm	Stahl verz.	25	4.70
740250	Lüftungsrohrschelle, 30 x 2 mm, M8/M10 + 1/2", mit PE	250 mm	Stahl verz.	25	5.20
740280	Lüftungsrohrschelle, 30 x 2 mm, M8/M10 + 1/2", mit PE	280 mm	Stahl verz.	25	5.65
740300	Lüftungsrohrschelle, 30 x 2 mm, M8/M10 + 1/2", mit PE	300 mm	Stahl verz.	15	5.95
740315	Lüftungsrohrschelle, 30 x 2 mm, M8/M10 + 1/2", mit PE	315 mm	Stahl verz.	15	6.20
740355	Lüftungsrohrschelle, 30 x 2 mm, M8/M10 + 1/2", mit PE	355 mm	Stahl verz.	10	6.75
740400	Lüftungsrohrschelle, 30 x 2 mm, M8/M10 + 1/2", mit PE	400 mm	Stahl verz.	10	7.40
740450	Lüftungsrohrschelle, 30 x 2 mm, M8/M10 + 1/2", mit PE	450 mm	Stahl verz.	5	8.60
740500	Lüftungsrohrschelle, 30 x 2 mm, M8/M10 + 1/2", mit PE	500 mm	Stahl verz.	5	9.40

Rohrschellen mit 3/4"-Muffe, verzinkt, mit Isolation

740560	Lüftungsrohrschelle, 35 x 3 mm, 3/4", mit PE	560 mm	Stahl verz.	5	10.45
740600	Lüftungsrohrschelle, 35 x 3 mm, 3/4", mit PE	600 mm	Stahl verz.	1	11.05
740630	Lüftungsrohrschelle, 35 x 3 mm, 3/4", mit PE	630 mm	Stahl verz.	5	11.50
740710	Lüftungsrohrschelle, 35 x 3 mm, 3/4", mit PE	710 mm	Stahl verz.	1	19.45
740750	Lüftungsrohrschelle, 35 x 3 mm, 3/4", mit PE	750 mm	Stahl verz.	1	auf Anf.
740800	Lüftungsrohrschelle, 35 x 3 mm, 3/4", mit PE	800 mm	Stahl verz.	5	21.55
740900	Lüftungsrohrschelle, 35 x 3 mm, 3/4", mit PE	900 mm	Stahl verz.	1	19.60
741000	Lüftungsrohrschelle, 35 x 3 mm, 3/4", mit PE	1000 mm	Stahl verz.	1	21.50
741120	Lüftungsrohrschelle, 35 x 3 mm, 3/4", mit PE	1120 mm	Stahl verz.	1	auf Anf.

Mengenrabatte auf Anfrage

Preisstellung: Ab Lager Mönchaltorf, unverpackt
 Zahlung: Innerhalb 30 Tagen netto
Der Mindestbestellwert beträgt Fr. 30.--
 Die MWST ist in den Preisen nicht inbegriffen.

METU[®] METU Schweiz AG
 Mettlenbachstrasse 13
 8617 Mönchaltorf ZH

Telefon 044 948 00 50
Telefax 044 948 17 56
e-mail info@metu.ch
Internet www.metu.ch

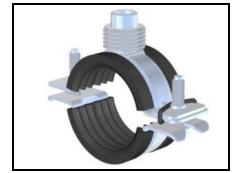

Universalarohrschelle

Universalarohrschellen mit Schallschutzgummi

Die universelle Einsatzfähigkeit und die praktische Handhabung unabhängig von der Befestigungsart – das sind hervorragende Eigenschaften der Universalarohrschelle.

Die Lagerung von mehreren Rohrschellentypen wird dadurch hinfällig.

Anschluss: 3-fach Muffe M8 / M10 / 1/2"

Klemmschraube: Kombischraube 6-Kant M6, Schlitz und Kreuzschlitz, mit Schraubensicherung

Temperaturbeständigkeit: -40° C bis + 120° C

Artikel-Nr.	Bezeichnung	Rohr Ø	Material	Fr./Stk.
50.501	Universalarohrschellen mit M8/M10 und EPDM	11 – 16 mm (1/4")	Stahl verz.	3.50
50.502	Universalarohrschellen mit M8/M10 und EPDM	17 – 22 mm (3/8"+1/2")	Stahl verz.	3.40
50.503	Universalarohrschellen mit M8/M10 und EPDM	24 – 29 mm (3/4")	Stahl verz.	3.50
50.504	Universalarohrschellen mit M8/M10 und EPDM	32 – 37 mm (1")	Stahl verz.	4.00
50.505	Universalarohrschellen mit M8/M10 und EPDM	38 – 43 mm (1 1/4")	Stahl verz.	4.35
50.506	Universalarohrschellen mit M8/M10 und EPDM	44 – 50 mm (1 1/2")	Stahl verz.	4.75
50.507	Universalarohrschellen mit M8/M10 und EPDM	51 – 57 mm	Stahl verz.	4.75
50.508	Universalarohrschellen mit M8/M10 und EPDM	57 – 64 mm (2")	Stahl verz.	6.65
50.509	Universalarohrschellen mit M8/M10 und EPDM	66 – 74 mm	Stahl verz.	7.70
50.510	Universalarohrschellen mit M8/M10 und EPDM	75 – 83 mm (2 1/2")	Stahl verz.	8.45
50.512	Universalarohrschellen mit M8/M10 und EPDM	88 – 96 mm (3")	Stahl verz.	9.05
50.513	Universalarohrschellen mit M8/M10 und EPDM	97 – 104 mm	Stahl verz.	10.15
50.514	Universalarohrschellen mit M8/M10 und EPDM	108 – 116 mm (4")	Stahl verz.	10.15
50.515	Universalarohrschellen mit M8/M10 und EPDM	120 – 127 mm	Stahl verz.	12.55
50.516	Universalarohrschellen mit M8/M10 und EPDM	127 – 135 mm	Stahl verz.	13.60
50.517	Universalarohrschellen mit M8/M10 und EPDM	135 – 141 mm (5")	Stahl verz.	13.40
50.518	Universalarohrschellen mit M8/M10 und EPDM	147 – 155 mm	Stahl verz.	14.35
50.519	Universalarohrschellen mit M8/M10 und EPDM	155 – 162 mm	Stahl verz.	14.25

Lieferbar in Kartons zu 25 Stück.

Mengenrabatte auf Anfrage

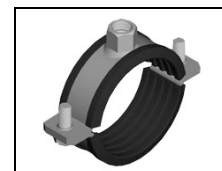

MINIFIX-Rohrschelle

MINIFIX-Rohrschelle für kleine Rohrdurchmesser (mit M8 und M10 Innengewinde)

MINIFIX-Rohrschelle für Durchmesser 10 bis 160 mm in leichter Ausführung. MINIFIX eignet sich bestens für Rohre aus Plastik, Eternit, Kupfer oder Eisen. MINIFIX kann mit einer Gewindestange M10 oder M8 befestigt werden. Muffe mit Öffnung zur Befestigung mit Holz- oder Maschinenschrauben. Isolierte Ausführung mit EPDM-Gummieinlage 2,5 mm, Sechskant-Schrauben mit Schlitz und Sicherheitsscheiben - Wegfall von Muttern (Innengewinde).

Artikel-Nr.	Bezeichnung	Rohr Ø	Material	Fr./Stk.
600010	MINIFIX-RS mit M8/M10 und EPDM	10 – 11 mm	Stahl verz.	3.89
600012	MINIFIX-RS mit M8/M10 und EPDM	12 – 14 mm (1/4")	Stahl verz.	3.89
600015	MINIFIX-RS mit M8/M10 und EPDM	15 – 17 mm	Stahl verz.	3.89
600020	MINIFIX-RS mit M8/M10 und EPDM	18 – 20 mm (3/8")	Stahl verz.	4.00
600021	MINIFIX-RS mit M8/M10 und EPDM	21 – 22 mm (1/2")	Stahl verz.	4.00
600025	MINIFIX-RS mit M8/M10 und EPDM	23 – 26 mm	Stahl verz.	4.12
600027	MINIFIX-RS mit M8/M10 und EPDM	27 – 29 mm (3/4")	Stahl verz.	4.12
600030	MINIFIX-RS mit M8/M10 und EPDM	30 – 33 mm	Stahl verz.	4.25
600035	MINIFIX-RS mit M8/M10 und EPDM	34 – 37 mm (1")	Stahl verz.	4.25
600040	MINIFIX-RS mit M8/M10 und EPDM	38 – 40 mm	Stahl verz.	4.42
600041	MINIFIX-RS mit M8/M10 und EPDM	41 – 43 mm (1 1/4")	Stahl verz.	4.83
600045	MINIFIX-RS mit M8/M10 und EPDM	44 – 46 mm	Stahl verz.	4.83
600047	MINIFIX-RS mit M8/M10 und EPDM	47 – 49 mm (1 1/2")	Stahl verz.	4.93
600050	MINIFIX-RS mit M8/M10 und EPDM	50 – 52 mm	Stahl verz.	4.93
600055	MINIFIX-RS mit M8/M10 und EPDM	53 – 56 mm	Stahl verz.	5.31
600057	MINIFIX-RS mit M8/M10 und EPDM	57 – 59 mm	Stahl verz.	5.31
600060	MINIFIX-RS mit M8/M10 und EPDM	60 – 65 mm (2")	Stahl verz.	5.41
600070	MINIFIX-RS mit M8/M10 und EPDM	66 – 71 mm	Stahl verz.	5.96
600075	MINIFIX-RS mit M8/M10 und EPDM	72 – 76 mm (2 1/2")	Stahl verz.	6.02
600077	MINIFIX-RS mit M8/M10 und EPDM	77 – 83 mm	Stahl verz.	6.02
600085	MINIFIX-RS mit M8/M10 und EPDM	84 – 89 mm (3")	Stahl verz.	6.06
600090	MINIFIX-RS mit M8/M10 und EPDM	90 – 96 mm	Stahl verz.	6.35
600100	MINIFIX-RS mit M8/M10 und EPDM	97 – 101 mm	Stahl verz.	6.44
600105	MINIFIX-RS mit M8/M10 und EPDM	102 – 107 mm	Stahl verz.	6.71
600112	MINIFIX-RS mit M8/M10 und EPDM	108 – 113 mm	Stahl verz.	6.94
600120	MINIFIX-RS mit M8/M10 und EPDM	119 – 123 mm	Stahl verz.	8.66
600125	MINIFIX-RS mit M8/M10 und EPDM	124 – 127 mm	Stahl verz.	8.86
600150	MINIFIX-RS mit M8/M10 und EPDM	148 – 152 mm	Stahl verz.	9.27
600160	MINIFIX-RS mit M8/M10 und EPDM	159 – 163 mm	Stahl verz.	9.60

Lieferbar in Kartons zu 25 Stück.

Mengenrabatte auf Anfrage

Ausführung: promatisiert, auch in INOX lieferbar.

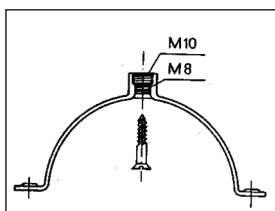

Preisstellung: Ab Lager Mönchaltorf, unverpackt
 Zahlung: Innerhalb 30 Tagen netto
Der Mindestbestellwert beträgt Fr. 30.--
 Die MWST ist in den Preisen nicht inbegriffen.

METU METU Schweiz AG
 Mettlenbachstrasse 13
 8617 Mönchaltorf ZH

Telefon 044 948 00 50
Telefax 044 948 17 56
e-mail info@metu.ch
Internet www.metu.ch



Air-fix



IG-Hülse

Rohrschellen STARK für Lüftungsrohr (mit Polyäthylen-Isolation)

Die starke Rohrschelle bietet folgende Vorteile:

Befestigung der Hälften durch Sechskant-Schrauben mit Schlitz und Sicherheitscheiben. Wegfall von Muttern (Innen gewinde). Befestigung sehr nahe der Mauer, da direktes Anschrauben der Muffe auf Grundplatte. Muffe mit Öffnung für Befestigung mit Holz- oder Maschinenschrauben. Selbstklebende Isolation aus Polyäthylen-Schaum, Dicke 5 mm.

Anschluss M8 – AG 1/2"

Artikel-Nr.	Bezeichnung	Rohr-Ø	Material	Fr./Stk.
700075	RS STARK mit M8-1/2" und PE	75 mm	31 x 2,5 mm, Stahl verz.	5.93
700080	RS STARK mit M8-1/2" und PE	80 mm	31 x 2,5 mm, Stahl verz.	5.93
700090	RS STARK mit M8-1/2" und PE	90 mm	31 x 2,5 mm, Stahl verz.	6.21
700100	RS STARK mit M8-1/2" und PE	100 mm	31 x 2,5 mm, Stahl verz.	6.21
700110	RS STARK mit M8-1/2" und PE	110 mm	31 x 2,5 mm, Stahl verz.	7.35
700120	RS STARK mit M8-1/2" und PE	120 mm	31 x 2,5 mm, Stahl verz.	7.35
700125	RS STARK mit M8-1/2" und PE	125 mm	31 x 2,5 mm, Stahl verz.	7.35
700150	RS STARK mit M8-1/2" und PE	150 mm	31 x 2,5 mm, Stahl verz.	8.77
700160	RS STARK mit M8-1/2" und PE	160 mm	31 x 2,5 mm, Stahl verz.	8.99
700180	RS STARK mit M8-1/2" und PE	180 mm	31 x 2,5 mm, Stahl verz.	9.36
700200	RS STARK mit M8-1/2" und PE	200 mm	31 x 2,5 mm, Stahl verz.	9.77
700225	RS STARK mit M8-1/2" und PE	225 mm	31 x 2,5 mm, Stahl verz.	10.27
700250	RS STARK mit M8-1/2" und PE	250 mm	31 x 2,5 mm, Stahl verz.	13.04
700280	RS STARK mit M8-1/2" und PE	280 mm	31 x 2,5 mm, Stahl verz.	15.05
700300	RS STARK mit M8-1/2" und PE	300 mm	31 x 2,5 mm, Stahl verz.	15.35
700315	RS STARK mit M8-1/2" und PE	315 mm	31 x 2,5 mm, Stahl verz.	15.62
700350	RS STARK mit M8-1/2" und PE	350 mm	31 x 2,5 mm, Stahl verz.	16.17
700355	RS STARK mit M8-1/2" und PE	355 mm	31 x 2,5 mm, Stahl verz.	16.23
700400	RS STARK mit M8-1/2" und PE	400 mm	31 x 2,5 mm, Stahl verz.	16.93
700450	RS STARK mit M8-1/2" und PE	450 mm	31 x 2,5 mm, Stahl verz.	17.83
700500	RS STARK mit M8-1/2" und PE	500 mm	31 x 2,5 mm, Stahl verz.	18.86

Anschluss M10 – AG 1/2"

700560	RS STARK mit M10-1/2" und PE	560 mm	38 x 2,5 mm, Stahl verz.	27.35
700600	RS STARK mit M10-1/2" und PE	600 mm	38 x 2,5 mm, Stahl verz.	28.19
700630	RS STARK mit M10-1/2" und PE	630 mm	38 x 2,5 mm, Stahl verz.	29.27
700650	RS STARK mit M10-1/2" und PE	650 mm	38 x 2,5 mm, Stahl verz.	29.95
700710	RS STARK mit M10-1/2" und PE	710 mm	38 x 2,5 mm, Stahl verz.	33.38
700800	RS STARK mit M10-1/2" und PE	800 mm	38 x 2,5 mm, Stahl verz.	37.82
700900	RS STARK mit M10-1/2" und PE	900 mm	38 x 2,5 mm, Stahl verz.	43.47
701000	RS STARK mit M10-1/2" und PE	1000 mm	38 x 2,5 mm, Stahl verz.	48.91

(Ausführungen in INOX auf Anfrage ebenfalls lieferbar)

Innengewinde-Hülse

Artikel-Nr.	Bezeichnung	Gewinde- Ø	Länge	Fr./Stk.
700000	IG-Hülse	1/2"	18 mm	0.45
700005	IG-Hülse	1/2"	35 mm	0.70
700010	IG-Hülse	3/4"	20 mm	1.20

Mengenrabatte auf Anfrage

Preisstellung: Ab Lager Mönchaltorf, unverpackt
 Zahlung: Innerhalb 30 Tagen netto
Der Mindestbestellwert beträgt Fr. 30.--
 Die MWST ist in den Preisen nicht inbegriffen.

METU Schweiz AG
 Mettlenbachstrasse 13
 8617 Mönchaltorf ZH

Telefon 044 948 00 50
Telefax 044 948 17 56
e-mail info@metu.ch
Internet www.metu.ch



Grundplatte mit buckelgeschweisster Muffe M8 / M10

Artikel-Nr.	Muffe	Dimension		Fr./Stk.
51.141	M8	80 x 30 x 3 mm	promatverzinkt	1.35
51.135	M10	80 x 30 x 3 mm	promatverzinkt	1.35



Grundplatte mit buckelgeschweisster Muffe

712 51.308	3/8"	80 x 30 x 3 mm	promatverzinkt	1.05
712 51.102	1/2"	80 x 30 x 3 mm	promatverzinkt	0.75
712 51.107	1/2"	120 x 40 x 4 mm	promatverzinkt	1.15
712 51.108	3/4"	120 x 40 x 4 mm	promatverzinkt	1.35
712 61.108	3/4"	120 x 40 x 4 mm	V4A-INOX	11.50



Grundplatte mit rundumgeschweisster Muffe

700 3.1012	1/2"	120 x 40 x 4 mm	promatverzinkt	2.60
700 3.1034	3/4"	120 x 40 x 4 mm	promatverzinkt	2.60
700 3.1100	1"	120 x 40 x 4 mm	promatverzinkt	3.50
7110812	1/2"	80 x 30 x 3 mm	V4A-INOX	3.90
11.5 1/2	1/2"	100 x 40 x 4 mm	V4A-INOX	20.52
11.5 3/4	3/4"	100 x 40 x 4 mm	V4A-INOX	26.12
7111212	1/2"	120 x 40 x 4 mm	V4A-INOX	5.80
7111213	3/4"	120 x 40 x 4 mm	V4A-INOX	10.40

Mengenrabatte auf Anfrage

Preisstellung: Ab Lager Mönchaltorf, unverpackt
 Zahlung: Innerhalb 30 Tagen netto
Der Mindestbestellwert beträgt Fr. 30.--
 Die MWST ist in den Preisen nicht inbegriffen.

METU[®] METU Schweiz AG
 Mettlenbachstrasse 13
 8617 Mönchaltorf ZH

Telefon 044 948 00 50
Telefax 044 948 17 56
e-mail info@metu.ch
Internet www.metu.ch



Grundplatte MINI



IG-Hülse

Grundplatte mit genieteteter Muffe

Artikel-Nr.	Innengewinde	Gewinde	Dimension	Fr./Stk.
712 3.22-8	M8	1/2" aussen	70 x 33 x 2,4 mm	2.32
712 3.22-10	M10	1/2" aussen	70 x 33 x 2,4 mm	2.32
712 3.22-12	M12	3/4" aussen	70 x 33 x 2,4 mm	3.24
712 3.24	M10	1/2" aussen	100 x 40 x 3,5 mm	3.85
11.7	M10	1/2" innen	70 x 33 x 2,0 mm	V4A-INOX 12.25
11.6	M10	1/2" innen	100 x 40 x 4,0 mm	V4A-INOX 15.60

Innengewinde-Hülse

Artikel-Nr.	Bezeichnung	Gewinde- Ø	Länge	Fr./Stk.
700000	IG-Hülse	1/2"	18 mm	0.45
700005	IG-Hülse	1/2"	35 mm	0.70
700010	IG-Hülse	3/4"	20 mm	1.20

Mengenrabatte auf Anfrage



Grundplatte 'MINI' mit hochgezogener Muffe

Artikel-Nr.	Muffe	Dimension	Fr./Stk.
712 3.23	1/2"	77 x 38 x 3,2 mm	1.54

Ausführung: promatisiert, INOX auf Anfrage.



Grundplatte mit hochgezogener Muffe

712 3.20	1/2"	100 x 45 x 3,5 mm	2.76
734 3.20	3/4"	120 x 50 x 3,5 mm	2.95

Ausführung: promatisiert, INOX auf Anfrage.

Mengenrabatte auf Anfrage



Grundplatte mit genieteteter Muffe, rund ohne Löcher

Artikel-Nr.	Muffe	Dimension	Fr./Stk.
708 3.21	M8 - 1/2"	60 x 2,9 mm	2.44
710 3.21	M10 - 1/2"	60 x 2,9 mm	2.75
712 3.21	M12 - 3/4"	60 x 2,9 mm	a. Anfrage
11.8	M10 - 1/2"	60 x 2,5 mm	V4A-INOX 12.58



Grundplatte mit genieteteter Muffe, rund mit Löcher

708 3.21/L	M8 - 1/2"	60 x 2,9 mm	2.44
710 3.21/L	M10 - 1/2"	60 x 2,9 mm	2.75
712 3.21/L	M12 - 3/4"	60 x 2,9 mm	a. Anfrage

Ausführung: promatisiert, INOX auf Anfrage.



Grundplatte mit 1/2" Muffe, rundumgeschweisst, mit Durchgangsloch

710105	1/2", mit Loch 10,5 mm	50 x 3 mm	1.10
--------	------------------------	-----------	-------------



Innengewinde-Hülse

Artikel-Nr.	Bezeichnung	Gewinde- Ø	Länge	Fr./Stk.
700000	IG-Hülse verzinkt	1/2"	18 mm	0.45
700005	IG-Hülse verzinkt	1/2"	35 mm	0.70
700010	IG-Hülse verzinkt	3/4"	20 mm	1.20
700000/V2A	IG-Hülse V2A	1/2"	20 mm	4.54
700000/V4A	IG-Hülse V4A	1/2"	18 mm	4.91
700010/E	IG-Hülse V4A	3/4"	20 mm	9.83

Mengenrabatte auf Anfrage

Preisstellung: Ab Lager Mönchaltorf, unverpackt
 Zahlung: Innerhalb 30 Tagen netto
Der Mindestbestellwert beträgt Fr. 30.--
 Die MWST ist in den Preisen nicht inbegriffen.

METU[®] METU Schweiz AG
 Mettlenbachstrasse 13
 8617 Mönchaltorf ZH

Telefon 044 948 00 50
Telefax 044 948 17 56
e-mail info@metu.ch
Internet www.metu.ch

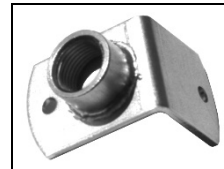

Winkelgrundplatte
KLEIN

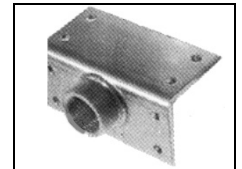

Winkelgrundplatte
GROSS

Winkelgrundplatte mit aufgeschweisster Muffe, verzinkt

Artikel-Nr.	Muffe	Dimension	Fr./Stk.
24012	1/2"	57 x 42 x 40 x 3 mm (KLEIN)	3.00
20045	1/2"	43 x 43 x 86 x 3 mm (GROSS)	3.00
24034	3/4"	57 x 47 x 40 x 3 mm (KLEIN)	4.75
20050	3/4"	50 x 50 x 100 x 3 mm (GROSS)	5.25

Winkelgrundplatte mit aufgeschweisster Muffe, V2A-INOX

20045/E	1/2"	50 x 50 x 100 x 3 mm (GROSS)	17.25
20050/E	3/4"	50 x 50 x 100 x 3 mm (GROSS)	17.25

Montagebeispiele:

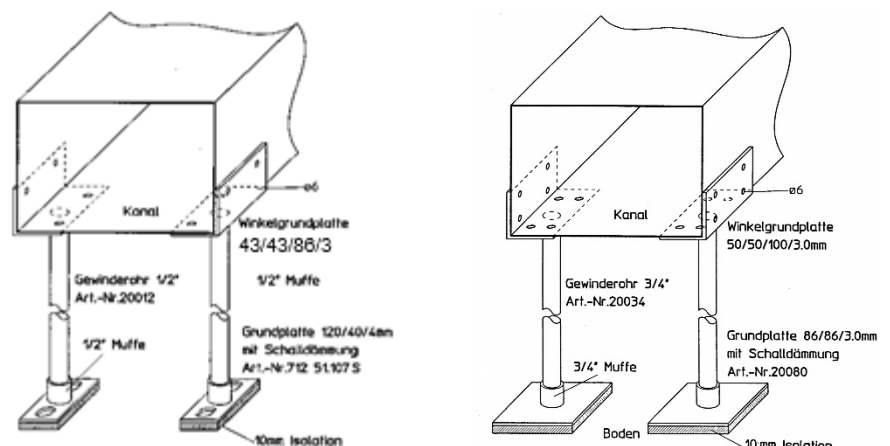

Grundplatte verzinkt, inkl. Polyäthylen-Schalldämmung

712 51.107S	1/2"	120 x 40 x 4 mm	2.35
712 51.108S	3/4"	120 x 40 x 4 mm	2.60

Grundplatte verzinkt, mit Neopren-Gummi (für hohe Belastung!)

20070	1/2"	90 x 90 x 3 mm	3.00
20080	3/4"	86 x 86 x 3 mm	5.40

Grundplatte V2A-INOX, mit Neopren-Gummi

20070/E	1/2"	86 x 86 x 3 mm	15.40
20080/E	3/4"	86 x 86 x 3 mm	15.40

Mengenrabatte auf Anfrage

Preisstellung: Ab Lager Mönchaltorf, unverpackt
Zahlung: Innerhalb 30 Tagen netto
Der Mindestbestellwert beträgt Fr. 30.--
Die MWST ist in den Preisen nicht inbegriffen.

METU METU Schweiz AG
Mettlenbachstrasse 13
8617 Mönchaltorf ZH

Telefon 044 948 00 50
Telefax 044 948 17 56
e-mail info@metu.ch
Internet www.metu.ch



Aussengewinderohr



Innengewinderohr

Aussengewinderohr

Artikel-Nr.	Rohr-Ø	Länge	Material	Preis
20038	3/8"	2 m	Stahl verz.	Fr./m 6.95
20012	1/2"	2 m	Stahl verz.	Fr./m 6.50
20034	3/4"	2 m	Stahl verz.	Fr./m 8.95
20100	1"	2 m	Stahl verz.	Fr./m 12.80
20012/E	1/2"	2 m	INOX-V4A	Fr./m 64.00
20034/E2	3/4"	2 m	INOX-V4A	Fr./m 87.55
20034/E1	3/4"	1 m	INOX-V4A	Fr./m 77.00

Innengewinderohr

30012	1/2"	1 m	Stahl verz.	Fr./m 25.70
30034	3/4"	1,15 m	Stahl verz.	Fr./m 35.10
30012/E	1/2"	1 m	INOX-V4A	Fr./m 137.00
30034/E	3/4"	1 m	INOX-V4A	Fr./m 139.70

Mengenrabatte auf Anfrage

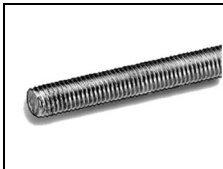

Gewindestange



Langmutter mit Stopp

 Langmutter ohne Stopp
Übergangslangmutter

Reduktionsmutter



Adapter/Schraubmuffe

Gewindestangen, Stahl verzinkt DIN 975

Artikel-Nr.	Bezeichnung		Fr./Stk.
2500	Gewindestange	M 6 x 1000 mm	0.85
2501	Gewindestange	M 6 x 2000 mm	1.00
2503	Gewindestange	M 8 x 1000 mm	0.95
2504	Gewindestange	M 8 x 2000 mm	1.60
2505	Gewindestange	M 8 x 3000 mm	3.20
2506	Gewindestange	M 10 x 1000 mm	0.95
2507	Gewindestange	M 10 x 2000 mm	2.40
2508	Gewindestange	M 10 x 3000 mm	3.60
2509	Gewindestange	M 12 x 1000 mm	1.35
2510	Gewindestange	M 12 x 2000 mm	3.10
2511	Gewindestange	M 12 x 3000 mm	4.65

INOX auf Anfrage

Langmuttern, sechskant, verzinkt

2512	Langmutter	M 6 x 25 mm mit Stopp	SW 10	0.86
2513	Langmutter	M 6 x 25 mm ohne Stopp	SW 10	0.32
2514	Langmutter	M 8 x 30 mm mit Stopp	SW 13	0.49
2515	Langmutter	M 8 x 25 mm ohne Stopp	SW 13	0.21
2515/S	Langmutter	M 8 x 50 mm ohne Stopp	SW 13	0.76
2515/SB	Langmutter	M 8 x 60 mm ohne Stopp	SW 13	0.91
2516	Langmutter	M 10 x 30 mm mit Stopp	SW 17	1.01
2517	Langmutter	M 10 x 30 mm ohne Stopp	SW 17	0.49
2518	Langmutter	M 12 x 35 mm mit Stopp	SW 19	2.12
2519	Langmutter	M 12 x 35 mm ohne Stopp	SW 19	0.59
2524	Langmutter	M 16 x 45 mm mit Stopp	SW 24	1.95
2525	Langmutter	M 16 x 45 mm ohne Stopp	SW 24	1.19
2515/E	Langmutter V2A-INOX	M 8 x 25 mm ohne Stopp	SW 13	0.90
2517/E	Langmutter V2A-INOX	M 10 x 30 mm ohne Stopp	SW 17	1.80

Übergangslangmuttern, sechskant, Automatenstahl 45 S 20, verz.

2520	Übergangsmutter	M 6 - M 8 x 25 mm	1.14
2521	Übergangsmutter	M 8 - M 10 x 30 mm	1.89
2522	Übergangsmutter	M 10 - M 12 x 35 mm	2.46
2523	Übergangsmutter	M 8 - M 12 x 40 mm	2.39

Reduktionsmutter, verzinkt

700015	Reduktionsmutter	M8 - 1/2"	2.20
--------	------------------	-----------	-------------

Adapter, verzinkt

860052	Adapter / Schraubmuffe	M10 / AG 1/2"	1.80
--------	------------------------	---------------	-------------

Mengenrabatte auf Anfrage

Preisstellung: Ab Lager Mönchaltorf, unverpackt
 Zahlung: Innerhalb 30 Tagen netto
Der Mindestbestellwert beträgt Fr. 30.--
 Die MWST ist in den Preisen nicht inbegriffen.

METU METU Schweiz AG
 Mettlenbachstrasse 13
 8617 Mönchaltorf ZH

Telefon 044 948 00 50
Telefax 044 948 17 56
e-mail info@metu.ch
Internet www.metu.ch

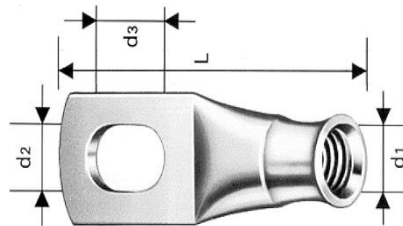

d1	M 6	M 8	M 10
d2	6,1	8,2	8,5
d3	10	12	-
L	40	48	58

Gewindehülsen, verzinkt mit Langloch-Öse Metrisches Gewinde ISO

Artikel-Nr.	Dimension	Zulässige Belastung kg	 100 Stk.	Fr./100 Stk.
2830	M 6 x 40	100	100 Stk.	71.50
2832	M 8 x 48	150	100 Stk.	94.35

Gewindehülsen, verzinkt mit 8,5 mm Rundloch-Ø

2834	M 10 x 57	200	100 Stk.	117.50
------	-----------	-----	----------	---------------



45° Strebe, verzinkt

854146	Strebe 45° 1/2" Loch 14 x 30 mm			Fr./Stk. 20.60
--------	---------------------------------	--	--	-----------------------



Gewindehülsen mit Sechskant, Stahl verzinkt

2836	M 8 x 23 / SW 15 mm			Fr./Stk. 2.90
2837	M 10 x 30 / SW 19 mm			Fr./Stk. 3.90

Mengenrabatte auf Anfrage

- ❶ Die Trägerklammer besteht aus hochwertigem Stahlguss
- ❷ Klemmschraube mit Körnerspitze
- ❸ Kontermutter

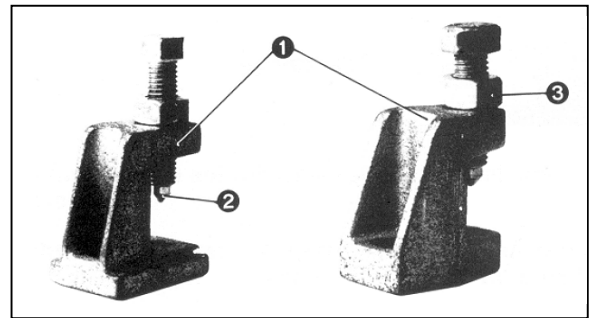

Sikla-Trägerklammer TCS - die Meistverwendete !

Die Stahlguss-Trägerklammer ermöglicht eine kostengünstige, schnelle Montage auf Stahlkonstruktionen für Lüftungskanäle, Rohrleitungen etc.

Ihre Installationen können Sie jetzt problemlos an Stahlprofile montieren. Bohr- und Schweißarbeiten erübrigen sich.

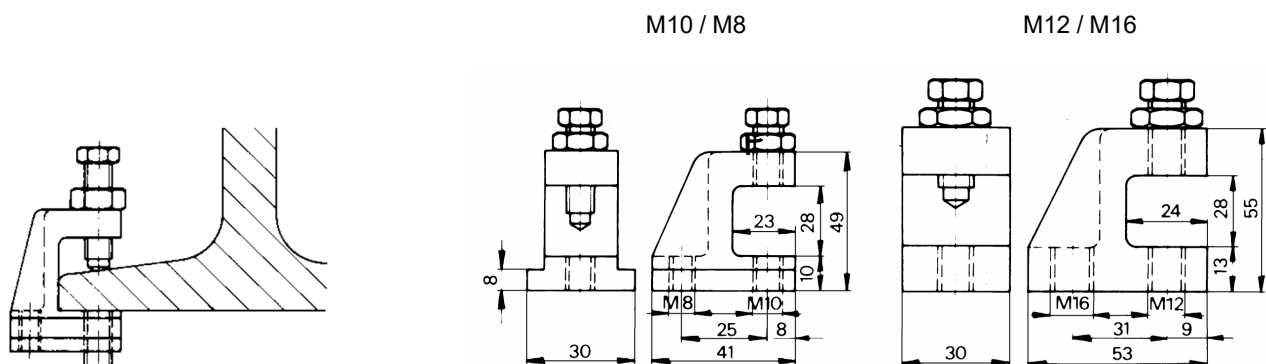

Artikel-Nr.	Anschlussgewinde	für Flansch max.	Nennlast		Fr./Stk.
TCS 0LC	Ø 10,5	18 mm	3,5 kN	50 Stk.	3.85
TCS 0	M10 / M8	22 mm	3,5 kN	50 Stk.	3.90
TCS 1	M10 / M8	26 mm	3,5 kN	50 Stk.	5.80
TCS 1 S	M10 / M10	26 mm	3,5 kN	50 Stk.	5.80
TCS 2	M12 / M16	26 mm	8,5 kN	25 Stk.	7.80

Ausführungen in INOX auf Anfrage ebenfalls lieferbar

Trägerklammer TK8 - die günstige Alternative !

Artikel-Nr.	Anschlussgewinde	für Flansch max.	Mindestbruchlast		Fr./Stk.
TK8	M8 / M8	18 mm	1,2 kN	50 Stk.	1.80

Mengenrabatte auf Anfrage

Preisstellung: Ab Lager Mönchaltorf, unverpackt
 Zahlung: Innerhalb 30 Tagen netto
Der Mindestbestellwert beträgt Fr. 30.--
 Die MWST ist in den Preisen nicht inbegriffen.

METU METU Schweiz AG
 Mettlenbachstrasse 13
 8617 Mönchaltorf ZH

Telefon 044 948 00 50
Telefax 044 948 17 56
e-mail info@metu.ch
Internet www.metu.ch



Schlauchbriden

Schlauchbriden

Artikel-Nr.	Bezeichnung	Ø Min. – Max.	Material		Preis
88200	SB 135	60 – 135 mm	INOX	100 Stk.	Fr./Stk. 0.65
88201	SB 170	60 – 170 mm	INOX	100 Stk.	Fr./Stk. 0.80
88202	SB 215	60 – 215 mm	INOX	100 Stk.	Fr./Stk. 1.00
88203	SB 270	60 – 270 mm	INOX	100 Stk.	Fr./Stk. 1.25
88204	SB 325	60 – 325 mm	INOX	100 Stk.	Fr./Stk. 1.40



Endlosband (9 mm)

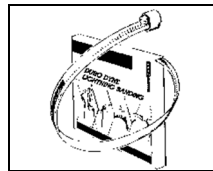

Endlosband (11 mm)



Verschluss (9 mm)



Verschluss (11 mm)



Kippverschluss

Endlosband mit Schnellverschlüssen

88116	CBR-30-9	Endlosband, (Breite 9 mm)	INOX (AISI 430)	30 m	Fr./Ro.	20.00
88119	CLD-9	Schnellverschlüsse verzinkt zu Endlosband INOX		50 Stk.	Fr./Sch.	17.00
88090	LB-30-11	Endlosband (Breite 11 mm)	Stahl verz.	30 m	Fr./Ro.	35.20
88091	LB-HS-11	Verschlüsse	Stahl verz.	50 Stk.	Fr./Sch.	20.60
88092	LB-CH-11	Kippverschlüsse	Stahl verz.	50 Stk.	Fr./Sch.	60.70
88093	LBS-30-11	Endlosband (Breite 11 mm)	INOX	30 m	Fr./Ro.	86.20
88094	LB-HSS-11	Verschlüsse	INOX	50 Stk.	Fr./Sch.	52.05



Kabelbinder

Kabelbinder

88303	NT-100	400 x 4,8 mm Ø100	Nylon transparent	100 Stk.	Fr./Sack	6.50
88304	NT-125	450 x 7,6 mm Ø125	Nylon transparent	100 Stk.	Fr./Sack	15.95
88305	NT-175	610 x 9,0 mm Ø175	Nylon schwarz	100 Stk.	Fr./Sack	22.70
88308	NT-270	920 x 9,0 mm Ø270	Nylon transparent	100 Stk.	Fr./Sack	34.05
88306	NT-370	1220 x 9,0 mm Ø370	Nylon schwarz	100 Stk.	Fr./Sack	44.15

Mengenrabatte auf Anfrage

Preisstellung: Ab Lager Mönchaltorf, unverpackt
 Zahlung: Innerhalb 30 Tagen netto
Der Mindestbestellwert beträgt Fr. 30.--
 Die MWST ist in den Preisen nicht inbegriffen.

METU METU Schweiz AG
 Mettlenbachstrasse 13
 8617 Mönchaltorf ZH

Telefon 044 948 00 50
Telefax 044 948 17 56
e-mail info@metu.ch
Internet www.metu.ch



Thermometer



Abdeckung

Bimetall-Thermometer

Artikel-Nr.	Bezeichnung	Anzeigefeld Ø	Tauchrohrlänge / Ø	Fr./Stk.
08020	TBL 54 T (-20 bis +60°C), Gehäuse V2A	100 mm	165 mm / 8 mm	41.40
08022	Abdeckung zu Bimetall-Thermometer, Alu, Ø 140 mm, für Isolation 25 mm, isoliert gegen Kältebrücke			6.40
08023	Abdeckung zu Bimetall-Thermometer, Alu, Ø 140 mm, für Isolation 30 mm, isoliert gegen Kältebrücke			9.70
08024	Abdeckung zu Bimetall-Thermometer, Alu, Ø 140 mm, für Isolation 50 mm, isoliert gegen Kältebrücke			7.00
08025	Abdeckung zu Bimetall-Thermometer, Alu, Ø 140 mm, für Isolation 100 mm, isoliert gegen Kältebrücke			13.00
08027	Abdeckung zu Bimetall-Thermometer, Alu, Ø 170 mm, für Isolation 25 mm isoliert gegen Kältebrücke			7.15



TH-1



TP

Messöffnungsverschluss TH-1

Luftdichter Messöffnungsverschluss mit Abdeck-Kappe und Flügelmutter.
Innendurchmesser = 29 mm
(auch bis zu 25 mm dicker Aussenisolation von Luftkanälen zu verwenden)
Gummidichtung temperaturbeständig bis zu 85°C.

Artikel-Nr.	Bezeichnung		Fr./Stk.
08036	Messöffnungsverschluss TH-1	25 Stk.	7.50

Messöffnungsverschluss TP

Ausführung in Zamac Legierung mit luftdichtem Plastikstopfen
Innendurchmesser = 19 mm (3/4")
(auch bis zu 25 mm dicker Aussenisolation von Luftkanälen zu verwenden)
Neopren – Schaumstoffdichtung
kontinuierliche Temperaturbeständigkeit bis zu 72°C (100°C kurzzeitig)

08030	Messöffnungsverschluss TP	25 Stk.	2.05
-------	---------------------------	---------	-------------

Mengenrabatte auf Anfrage

Preisstellung: Ab Lager Mönchaltorf, unverpackt
Zahlung: Innerhalb 30 Tagen netto
Der Mindestbestellwert beträgt Fr. 30.--
Die MWST ist in den Preisen nicht inbegriffen.

METU[®] METU Schweiz AG
Mettlenbachstrasse 13
8617 Mönchaltorf ZH

Telefon 044 948 00 50
Telefax 044 948 17 56
e-mail info@metu.ch
Internet www.metu.ch

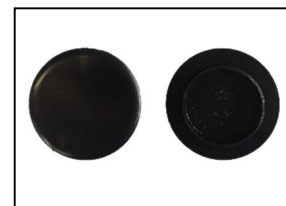

Abdeckkappen für Messöffnungen

Diese Abdeckkappen erlauben ein **schnelles Verschiessen** von Messpunkten!
Die Blechstärke kann zwischen 0,5 - 2 mm betragen.

Artikel-Nr.	Bezeichnung	Bohrloch-Ø	Aussen-Ø	Material	 Stk.	Fr./Stk.
08035	Abdeckkappen	Ø 19 mm	Ø 30 mm	Kunststoff schwarz	100 Stk.	0.90
08034	Abdeckkappen	Ø 23 mm	Ø 26 mm	Kunststoff grau	100 Stk.	1.00
08037	Abdeckkappen	Ø 27 mm	Ø 38 mm	Kunststoff schwarz	100 Stk.	1.05
08038	Abdeckkappen	Ø 40 mm	Ø 50 mm	Kunststoff schwarz	100 Stk.	1.95

Mengenrabatte auf Anfrage



Lüftungsventil



Abluft-Ventil OPF



Zuluft-Ventil OPT

Lüftungsventil (Zu- und Abluft)

Lüftungsventil (Zu- und Abluft) aus sehr stabilem Polypropylen vor allem für Badezimmer, Duschen, Küchen usw. geeignet. Die Abluftmenge kann durch Drehen des Ventiltellers reguliert werden. Einfache Montage und leicht zu reinigen.

Artikel-Nr.	Bezeichnung	für Rohr-Ø	 Stk.	Fr./Stk.
82330	Lüftungsventil PVFR-100	100 mm	7 Stk.	3.75
82331	Lüftungsventil PVFR-125	125 mm	7 Stk.	4.40
82332	Lüftungsventil PVFR-150	150 mm	7 Stk.	5.60
82327/O	Lüftungsventil IT 120, ohne Mauerrahmen	150 mm	25 Stk.	7.50

Abluft-/Zuluftventil, Stahl weiss lackiert

82401	Abluftventil	80 mm	25 Stk.	8.05
82402	Abluftventil	100 mm	7 Stk.	3.00
82403	Abluftventil	125 mm	7 Stk.	3.65
82406	Abluftventil	150 mm	7 Stk.	5.75
82404	Abluftventil	160 mm	7 Stk.	5.75
82405	Abluftventil	200 mm	7 Stk.	8.00
82410	Zuluftventil	100 mm	7 Stk.	3.00
82411	Zuluftventil	125 mm	7 Stk.	3.65
82412	Zuluftventil	150 mm	7 Stk.	5.75
82413	Zuluftventil	160 mm	7 Stk.	5.75

Abluftventil OPF®, Kunststoff weiss

Abluftventil weiss, mit Stahlfedern, mit optimalen akustischen Eigenschaften

OPF080	Abluftventil OPF	80 mm	20 Stk.	10.50
OPF100	Abluftventil OPF	100 mm	50 Stk.	10.50
OPF125	Abluftventil OPF	125 mm	40 Stk.	11.50
OPF150	Abluftventil OPF	150 mm	25 Stk.	16.80
OPF160	Abluftventil OPF	160 mm	25 Stk.	16.80
OPF200	Abluftventil OPF	200 mm	15 Stk.	23.70

Zuluftventil OPT®, Kunststoff weiss

Zuluftventil weiss, mit Stahlfedern, mit optimalen akustischen Eigenschaften

OPT063	Zuluftventil OPT	63 mm	20 Stk.	13.10
OPT080	Zuluftventil OPT	80 mm	20 Stk.	13.10
OPT100	Zuluftventil OPT	100 mm	50 Stk.	13.10
OPT125	Zuluftventil OPT	125 mm	35 Stk.	15.20
OPT150	Zuluftventil OPT	150 mm	25 Stk.	23.70
OPT160	Zuluftventil OPT	160 mm	25 Stk.	23.70
OPT200	Zuluftventil OPT	200 mm	14 Stk.	28.40

Mengenrabatte auf Anfrage

Preisstellung: Ab Lager Mönchaltorf, unverpackt
 Zahlung: Innerhalb 30 Tagen netto
Der Mindestbestellwert beträgt Fr. 30.--
 Die MWST ist in den Preisen nicht inbegriffen.

METU METU Schweiz AG
 Mettlenbachstrasse 13
 8617 Mönchaltorf ZH

Telefon 044 948 00 50
Telefax 044 948 17 56
e-mail info@metu.ch
Internet www.metu.ch

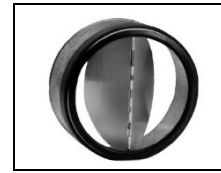

Rückstauklappe kurz

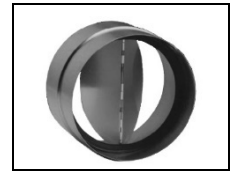

Rückstauklappe lang

Rückstauklappen kurz

Ausführung kurz, tiefgezogen mit Klappenblatt aus Aluminium, passend in Formstück oder Spirorohr

Artikel-Nr.	Bezeichnung	Länge	Rohr-Ø	Material	Fr./Stk.
8254080	Rückstauklappe kurz	45 mm	80 mm	Stahl verz.	14.90
8254100	Rückstauklappe kurz	45 mm	100 mm	Stahl verz.	15.30
8254125	Rückstauklappe kurz	45 mm	125 mm	Stahl verz.	16.20
8256150	Rückstauklappe kurz	60 mm	150 mm	Stahl verz.	19.00
8256160	Rückstauklappe kurz	60 mm	160 mm	Stahl verz.	20.10
8256180	Rückstauklappe kurz	60 mm	180 mm	Stahl verz.	31.40
8256200	Rückstauklappe kurz	60 mm	200 mm	Stahl verz.	31.40

Rückstauklappen lang

Ausführung lang, tiefgezogen mit Klappenblatt aus Aluminium, passend in Spirorohr

8258080	Rückstauklappe lang	85 mm	80 mm	Stahl verz.	18.00
8258100	Rückstauklappe lang	85 mm	100 mm	Stahl verz.	19.70
8258125	Rückstauklappe lang	85 mm	125 mm	Stahl verz.	20.70
8258150	Rückstauklappe lang	85 mm	150 mm	Stahl verz.	22.30
8258160	Rückstauklappe lang	85 mm	160 mm	Stahl verz.	22.70
8258180	Rückstauklappe lang	85 mm	180 mm	Stahl verz.	36.20
8258200	Rückstauklappe lang	85 mm	200 mm	Stahl verz.	36.20
8258250	Rückstauklappe lang	85 mm	250 mm	Stahl verz.	36.20
8258280	Rückstauklappe lang	85 mm	280 mm	Stahl verz.	49.90
8258300	Rückstauklappe lang	85 mm	300 mm	Stahl verz.	49.90

Mengenrabatte auf Anfrage

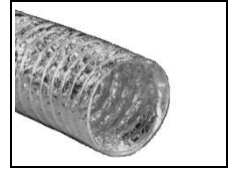

Aludec 112

Lüftungsschlauch ALUDEC 112

Hochflexibler Lüftungsschlauch, 3 Lagen Aluminium und 1 Lage Polyester, Betriebstemperatur -30° bis +250° C, Luftgeschwindigkeit 30 m/s, max. Betriebsdruck 3000 Pa., Unterdruck max. 200 Pa.
EMPA geprüft, VKF zugelassen, Brandkennziffer 6q.3, Brandschutz-Zulassung Nr. 8651, quasi nicht brennbar.
Lieferbar in Längen von 10 m, komprimiert auf 0,8 m, in Einzelkarton verpackt.

Artikel-Nr.	Bezeichnung	Durchmesser	Länge	Fr./m
8240050	Aludec 112	50 mm	10 m	7.50
8240065	Aludec 112	65 mm	10 m	7.50
8240075	Aludec 112	75 mm	10 m	7.50
8240080	Aludec 112	80 mm	10 m	6.20
8240100	Aludec 112	100 mm	10 m	6.20
8240125	Aludec 112	125 mm	10 m	7.60
8240140	Aludec 112	140 mm	10 m	11.00
8240150	Aludec 112	150 mm	10 m	11.00
8240160	Aludec 112	160 mm	10 m	11.00
8240180	Aludec 112	180 mm	10 m	11.80
8240200	Aludec 112	200 mm	10 m	13.10
8240224	Aludec 112	224 mm	10 m	14.90
8240250	Aludec 112	250 mm	10 m	16.70
8240280	Aludec 112	280 mm	10 m	21.70
8240300	Aludec 112	300 mm	10 m	21.70
8240315	Aludec 112	315 mm	10 m	22.70
8240355	Aludec 112	355 mm	10 m	25.50
8240400	Aludec 112	400 mm	10 m	29.40
8240450	Aludec 112	450 mm	10 m	34.50
8240500	Aludec 112	500 mm	10 m	40.00
8240560	Aludec 112	560 mm	10 m	57.10
8240600	Aludec 112	600 mm	10 m	57.10
8240630	Aludec 112	630 mm	10 m	65.60
8240710	Aludec 112	710 mm	10 m	78.30

Mengenrabatte auf Anfrage

Preisstellung: Ab Lager Mönchaltorf, unverpackt
Zahlung: Innerhalb 30 Tagen netto
Der Mindestbestellwert beträgt Fr. 30.--
Die MWST ist in den Preisen nicht inbegriffen.

METU[®] METU Schweiz AG
Mettlenbachstrasse 13
8617 Mönchaltorf ZH

Telefon 044 948 00 50
Telefax 044 948 17 56
e-mail info@metu.ch
Internet www.metu.ch

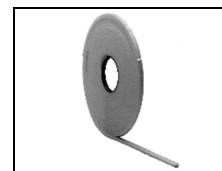

Dichtungsband

Luftkanal-Dichtungen, Hochdruck-Polyäthylenschaum

Selbstklebend, geschlossenzellig, weiche, feinporige Qualität
 Temperaturbeständigkeit -70°C bis +60°C
 Alterungs- und klimabeständig

Artikel-Nr.	Dimension	Farbe	Rollenlänge	Schrumpfbeutel à		Fr./m
2604	6 x 4 mm	grau	10 m	50 m	1000 m	0.18
2605	7 x 5 mm	grau	10 m	50 m	1000 m	0.60
2614/schwarz	9 x 5 mm	schwarz	10 m	50 m	1000 m	0.27
2608/weiss	10 x 6 mm	weiss	10 m	50 m	1000 m	0.31
2608/schwarz	10 x 6 mm	schwarz	10 m	50 m	1000 m	0.31
2600	15 x 6 mm	grau	10 m	50 m	600 m	0.46
2607	20 x 6 mm	weiss	10 m	50 m	500 m	0.58
2611	30 x 6 mm	grau	10 m	10 m	320 m	0.85
2612	40 x 10 mm	schwarz	10 m	10 m	240 m	1.60
2617	89 x 6 mm	schwarz	10 m	10 m	100 m	5.25

Luftkanal-Dichtungen, Polyäthylenschaum

Geschlossenzellig, einseitig selbstklebend, in sich selbst gewickelt
 Rollen fallen nicht mehr auseinander, mit einer transparenten PE-Folie kaschiert
 Temperaturbeständigkeit -70°C bis +50°C
 Alterungs- und klimabeständig

2692	9 x 2 mm	schwarz	25 m	125 m	2500 m	0.09
2694	9 x 4 mm	schwarz	25 m	125 m	2500 m	0.16
2695	9 x 5 mm	schwarz	10 m	100 m	1000 m	0.18
2696	9 x 6 mm	schwarz	10 m	100 m	1000 m	0.18

Dichtungsband aus Polyurethanschaumstoff

Einseitig selbstklebendes Dichtungsband, bestehend aus einem Polyurethanschaumstoff auf Polyesterbasis, der zugverstärkt mit einer Polyesterfolie ausgerüstet ist.
 Temperaturbeständigkeit -20°C bis +120°C
 Selbstklebend, zugverstärkt, offenporig

2627	20 x 3 mm	hellgrau	10 m	50 m	600 m	0.34
2628	20 x 4 mm	hellgrau	10 m	50 m	600 m	0.60

Mengenrabatte auf Anfrage

Preisstellung: Ab Lager Mönchaltorf, unverpackt
 Zahlung: Innerhalb 30 Tagen netto
Der Mindestbestellwert beträgt Fr. 30.--
 Die MWST ist in den Preisen nicht inbegriffen.

METU[®] METU Schweiz AG
 Mettlenbachstrasse 13
 8617 Mönchaltorf ZH

Telefon 044 948 00 50
Telefax 044 948 17 56
e-mail info@metu.ch
Internet www.metu.ch



Dichtecken

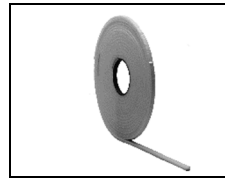

Dichtungsband



Aussparungsisolationsband

Keramikfaser-Dichtung

Einseitig selbstklebend, asbestfreies Hochtemperatur-Keramikfaserband.
Temperaturbeständig -200 bis +1200°C

2618	6 x 3 mm	weiss	10 m	50 m		1.20
2619	10 x 6 mm	weiss	10 m	50 m	300 m	2.85
2620	89 x 6 mm	weiss	10 m	50 m	100 m	13.35

Dichtecken

Einseitig selbstklebend
Temperaturbeständig -70 bis +70°C

26902	D2 Dichtecken für 20 mm Flanschprofil					0.27
26903	D3 Dichtecken für 30 mm Flanschprofil					0.34

Aussparungsisolationsband

geschlossen zellig, einseitig selbstklebend, zugverstärkt mit Fadengelege, Karton à 60 m / Rollenlänge 10 m

2615	148 x 3 mm	weiss	10 m		60 m	1.46
-------------	------------	-------	------	--	------	-------------

Komriband (Fugenband)

Einseitig selbstklebend
Temperaturbeständig -30 bis +100°C / kurzzeitig bis +130°C
Das Fugenband BG2 wird universell für die Fugenabdichtung im Hochbau eingesetzt. Es dient u. a. zur Abdichtung von Fugen zwischen Mauerwerk, Fensterrahmen und Türzargen, von Fassadenfugen sowie von Spalten zwischen Betonbauteilen.

26910	15 x 3 mm	grau	10 m		200 m	0.70
--------------	-----------	------	------	--	-------	-------------

Mengenrabatte auf Anfrage

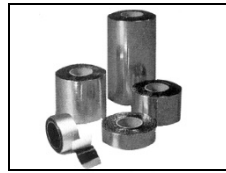

Alu-Klebebänder

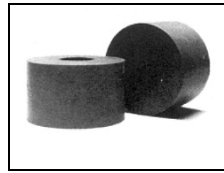

PVC-Klebebänder

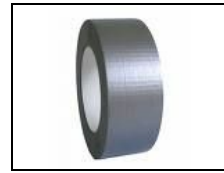

Gewebe- und Beton-Klebebänder



K-FLEX ST

Aluminiumklebebänder zum Isolieren und Dichten

Rein-Aluminiumfolie, schwer entflammbar nach DIN 4102 Klasse B1.

Walzblank, weich, korrosionsfest, selbstverlöschender Spezialkleber, einseitig selbstklebend mit Abdeckfolie.

Artikel-Nr.	Dimension	Alu-Stärke	Rollenlänge		Fr./Ro.
6600	50 x 0,070 mm	30 my	50 m	24 Rollen	5.40
6601	50 x 0,070 mm	40 my	50 m	24 Rollen	5.70
6607	75 x 0,070 mm	30 my	50 m	16 Rollen	8.40
6603	100 x 0,090 mm	30 my	45 m	12 Rollen	10.35

PVC-Klebeband aus schwer entflammbarem PVC-Kunststoff, hellgrau

Reissfestigkeit 75 N / 25 mm, Klebekraft auf Stahl 7,0 N / 25 mm, Dehnung bis Bruch 200 %, Verwendungstemperatur +5°C bis +55°C, temperaturbeständig bis ca. 75°C, alterungs- und klimabeständig.

85026	50 x 0,150 mm		33 m	24 Rollen	4.80
--------------	---------------	--	------	-----------	-------------

Puma-PVC-Klebeband

Schweizer Qualitätsprodukt:

Klebt ausserordentlich stark, hervorragender Isolationswiderstand, Isolierfähigkeit 100%, schützt vor Korrosion, alterungsbeständig, äusserst reissfest, trotzdem elastisch, klebt auch auf feuchtem/nassem Untergrund.

6701	80 x 0,200 mm (silber)		10 m		6.90
6702	20 x 0,200 mm (orange)		10 m		2.00

Gewebe-Klebeband, 3M Scotch

Träger: polyäthylenbeschichtetes Gewebe, grau

Klebstoff: synthetischer Gummi-Harz

Temperaturbeständigkeit: 60°C

6629	50 mm		50 m	24 Rollen	5.60
-------------	-------	--	------	-----------	-------------

Beton-Klebeband, gelb

6624	48 mm		50 m	24 Rollen	4.80
-------------	-------	--	------	-----------	-------------

K-FLEX ST Isolationsband selbstklebend

85050	50 x 3 mm		15 m	12 Rollen	17.00
--------------	-----------	--	------	-----------	--------------

Mengenrabatte auf Anfrage

Preisstellung: Ab Lager Mönchaltorf, unverpackt
Zahlung: Innerhalb 30 Tagen netto
Der Mindestbestellwert beträgt Fr. 30.--
Die MWST ist in den Preisen nicht inbegriffen.

METU[®]

METU Schweiz AG
Mettlenbachstrasse 13
8617 Mönchaltorf ZH

Telefon 044 948 00 50
Telefax 044 948 17 56
e-mail info@metu.ch
Internet www.metu.ch

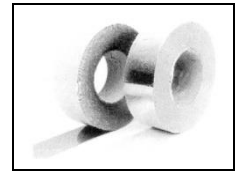

Kaltschrumpfband

Palimex 2000 S, silbergrau

Ideal für den Einsatz bei Sichtmontagen, da durch anschmiegsame Polyethylenfolie auch immer im Bereich von Reduzierungen, Schrauben und Übergänge von Aluflex auf Wickelfalzrohre keine Falten entstehen. Verarbeitbar von -10°C bis +45°C. Dauerbetriebstemperatur -60°C bis +75°C.

Artikel-Nr.	Dimension	Rollenlänge		Fr./Ro.
85064	50 mm x 0,60 mm	15 m	12 Rollen	24.50
85065	75 mm x 0,60 mm	15 m	12 Rollen	37.40

Mengenrabatte auf Anfrage

Kaltschrumpfband - PCS (grau)

Kaltschrumpfband, dessen Trägerschicht aus einem dehnfähigen, 0,03 mm dicken Polyäthylen-Film besteht.

85060	50 x 0,93 mm	15 m	6 Rollen	12.50
85061	75 x 0,93 mm	15 m	4 Rollen	18.80

netto

Kaltschrumpfband - ACS (silber)

Kaltschrumpfband, dessen Trägerschicht aus einer 0,04 mm starken Alufolie besteht und aufgrund seiner guten UV-Beständigkeit sehr gut für Aussenanlagen verwendbar ist.

85063	50 x 0,94 mm	15 m	6 Rollen	12.50
--------------	--------------	------	----------	--------------

netto

Diese Kaltschrumpfbänder sind lösungsmittelfrei, temperaturbeständig von -20°C bis +70°C und druckbeständig bis ca. 2000 pa. Die Verarbeitungstemperatur beträgt -5°C bis +65°C. Es ist zu beachten, dass die zu behandelnden Oberflächen sauber und trocken sind. Sehr starke Klebefähigkeit auf verzinkten Flächen.



Sekundenkleber



Sprühkleber WEICON

Sekundenkleber

Bewährter Sekundenkleber, z.B. für Metall, Gummi, Kunststoff, Glas.

Artikel-Nr.	Bezeichnung	Menge	Fr./Stk.
2625	Sekundenkleber	Fläschchen à 50 ml	20.70

WEICON Sprühkleber extra stark

Spezialtyp für dauerhafte, starke Verklebungen von rauen und unebenen Oberflächen. Durch das Spezialventil lässt sich die Sprühmenge stufenlos einstellen.

89050	Sprühkleber WEICON	500 ml	Karton à 12 Dosen	20.20
-------	--------------------	--------	-------------------	--------------

Mengenrabatte auf Anfrage



BRUNOX
Turbo-Spray



Zink-Alu Spray



DURO-DYNE
STRIPPER Spray

BRUNOX Turbo-Spray®

Der einzige Multispray mit Turboline! Der Alleskönner für Wartung, Reinigung, Reparatur, Produktion, etc. BRUNOX Turbo-Spray ist ein Langzeit-Schmiermittel, Kriechöl, Korrosionsschutzmittel, Reinigungsmittel und Kontakt-Spray.

Umweltverträglich, nur gerade 3% CO2 als Treibmittel! Eine Dose enthält 97% Wirkstoff.

Artikel-Nr.	Bezeichnung			Fr./Stk.
78200	BRUNOX Turbo-Spray	400 ml	12 Stk.	8.90

Zink-Alu Spray

Langzeitschutz gegen Korrosion für alle metallischen Oberflächen!

Zum Ausbessern und Farbangleichen von verzinkten Flächen, die durch Schweißen, Schleifen, Bohren, Transport etc. beschädigt wurden. Elektrisch leitfähig. Hitzebeständig bis 300°C.

78305	Zink-Alu Spray, silbergrau	500 ml	12 Stk.	8.90
--------------	----------------------------	--------	---------	-------------

Maschinen-Pflegemittel, Zinklöser DURO-DYNE STRIPPER

Der tägliche Gebrauch dieses Zinklösers verhindert sicher den Ansatz von Zink, hält die Maschine sauber und trägt zu einer guten Funktionsweise bei. Für eine saubere, genaue und schnelle Produktion unerlässlich. Ausserdem pflegt die im Duro-Dyne Stripper enthaltene Ölsubstanz gleichzeitig Ihre Maschinen.

DURO-DYNE STRIPPER, der wirksame Schutz für Ihre Maschinen. Er sollte immer zur Hand sein!

27147	DURO-DYNE STRIPPER	400 ml	12 Stk.	14.65
--------------	--------------------	--------	---------	--------------

Mengenrabatte auf Anfrage



Acryl

Einkomponenten Acryl-Dichtungsmasse auf Polyacrylatbasis für den Innen und Aussenbereich, überstreichbar, optimale Haftung auf verzinktem Blech

- Unbrennbar und lösungsmittelfrei (kann daher überall ohne Risiko gelagert werden)
- Temperatureinsatzbereich: -25°C bis +80°C
- Schnelltrocknend, Hautbildungszeit 15-30 Minuten – reisst nicht und blättert nicht ab
- Lange Lagerfähigkeit (bis zu 18 Monaten)

Artikel-Nr.	Bezeichnung	Farbe	Kartusche à		Fr./Stk.
78012	Acryl	grau	310 ml	12 Stk.	3.00

Silikon

Einkomponente, plastisch-elastische Silikon-Dichtungsmasse, haftet ausgezeichnet auf verzinkten und blanken Blechen

- Wasserundurchlässig mit Fungizid, daher geeignet für Küchen, Badezimmer etc.
- Temperatureinsatzbereich: -50°C bis +150°C
- Sehr gute UV-Beständigkeit
- Lange Lagerfähigkeit (bis zu 12 Monaten)

78022	Falcosil-N plus Silikon	transparent	310 ml	12 Stk.	5.70
--------------	-------------------------	-------------	--------	---------	-------------

Falcosil Multiplo Allround Silikon

FALCOSIL MULTIPLO ALLROUND universell einsetzbare Dichtmasse naturstein-, parkett- und reinraumtauglich. Zulässig für MINERGIE ECO Bauten. CE-Prüfung und Einstufung nach EN 15651-1/-2/-3/-4. Weichelastisch, pilzhemmend, neutralvernetzend und lösemittelfrei. Für sämtliche, elastische Fugenabdichtungen rund um den Bau.

- Temperatureinsatzbereich: -60°C bis +180°C (kurzzeitig bis + 220°C)
- Sehr gute UV-Beständigkeit
- Lange Lagerfähigkeit (bis zu 12 Monaten)

78025	Falcosil Multiplo Allround Silikon	grau	310 ml	12 Stk.	7.30
--------------	------------------------------------	------	--------	---------	-------------

Fermitopp HE 300 Hochtemperatur-Silikon

Hochtemperaturbeständiger, elastischer Einkomponenten-Silikon-Dichtstoff. Sehr gute Haftung auf Metall, Beton, usw.

- Extrem gute Heissluftbeständigkeit
- Gute UV-, Wetter und Wasserbeständigkeit
- Temperatureinsatzbereich: -40°C bis +260°C (kurzzeitig bis +300°C)
- Lange Lagerfähigkeit (mindestens 12 Monate)

78040	Fermitopp HE 300	rot	310 ml	12 Stk.	9.00
--------------	------------------	-----	--------	---------	-------------

Mengenrabatte auf Anfrage

Preisstellung: Ab Lager Mönchaltorf, unverpackt
 Zahlung: Innerhalb 30 Tagen netto
Der Mindestbestellwert beträgt Fr. 30.--
 Die MWST ist in den Preisen nicht inbegriffen.

METU[®]

METU Schweiz AG
 Mettlenbachstrasse 13
 8617 Mönchaltorf ZH

Telefon 044 948 00 50
Telefax 044 948 17 56
e-mail info@metu.ch
Internet www.metu.ch



Schutzfolie

Schutzfolie

Selbstklebende Kanalabdeckfolie gegen Verschmutzungen von Luftkanälen während Lagerung, Transport und Montage.

- Haftet sehr gut auf verzinktem und rostfreiem Stahl sowie Aluminium und Kunststoff
- Lässt sich ohne Rückstände einfach wieder abziehen (bei empfindlichen Oberflächen an einer verdeckten Stelle testen)
- Speziell für die Bedürfnisse im Luftkanalbau entwickelt
- Reissfest und temperaturbeständig
- Die PE-Folie ist umweltfreundlich und voll recyclebar

Artikel-Nr.	Bezeichnung	Dimension	Farbe	Rolle à	Fr./Stk.
829060	Schutzfolie	600 mm x 0,05 mm	grün transparent	100 m	47.95
829065	Schutzfolie	500 mm x 0,05 mm	blau transparent	100 m	26.70
829066	Schutzfolie	750 mm x 0,05 mm	blau transparent	100 m	39.70
829067	Schutzfolie	1000 mm x 0,05 mm	blau transparent	100 m	52.65

Mengenrabatte auf Anfrage

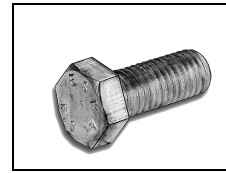

Sechskantschraube

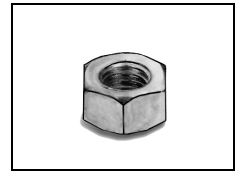

Sechskantmutter

Maschinenschrauben verzinkt – Qualität DIN 933-8.8/931-8.8

M6

Artikel-Nr.	Dimension		Fr./100 Stk.
9000	M 6 x 10 mit Muttern	200	3.90
9001	M 6 x 12 mit Muttern	200	4.15
9002	M 6 x 16 mit Muttern	200	4.30
9003	M 6 x 20 mit Muttern	200	4.50
9004	M 6 x 25 mit Muttern	200	5.60
9005	M 6 x 30 mit Muttern	200	5.90
9006	M 6 x 35 mit Muttern	200	6.95
9007	M 6 x 40 mit Muttern	200	8.80
9008	M 6 x 50 mit Muttern	200	10.40
9009	M 6 x 60 mit Muttern	200	13.90
9020	M 6 Sechskant Muttern verzinkt DIN 934-8	200	1.35

M8

9029	M 8 x 10 mit Muttern	100	7.20
9030	M 8 x 16 mit Muttern	100	7.20
9031	M 8 x 20 mit Muttern	100	6.00
9032	M 8 x 25 mit Muttern	100	7.85
9033	M 8 x 30 mit Muttern	100	8.80
9034	M 8 x 35 mit Muttern	100	8.25
9035	M 8 x 40 mit Muttern	100	12.00
9036	M 8 x 45 mit Muttern	100	12.50
9037	M 8 x 50 mit Muttern	100	13.10
9038	M 8 x 65 mit Muttern	100	14.40
9039	M 8 x 80 mit Muttern	100	15.70
9050	M 8 Sechskant Muttern verzinkt DIN 934-8	200	2.00

Schrauben und Muttern zusammen verpackt.

Ausführungen in V2A-INOX auf Anfrage ebenfalls ab Lager lieferbar.

Mengenrabatt auf Anfrage

Preisstellung: Ab Lager Mönchaltorf, unverpackt
 Zahlung: Innerhalb 30 Tagen netto
Der Mindestbestellwert beträgt Fr. 30.--
 Die MWST ist in den Preisen nicht inbegriffen.

METU[®] METU Schweiz AG
 Mettlenbachstrasse 13
 8617 Mönchaltorf ZH

Telefon 044 948 00 50
Telefax 044 948 17 56
e-mail info@metu.ch
Internet www.metu.ch

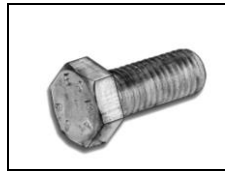

Sechskantschraube

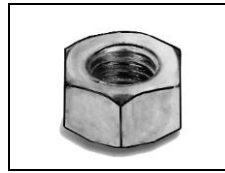

Sechskantmutter

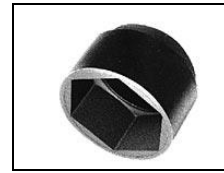

Schutzkappe

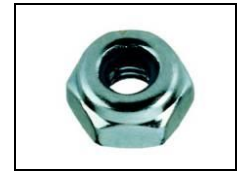

Stoppmutter

Maschinenschrauben verzinkt – Qualität DIN 933-8.8/931-8.8

M10

Artikel-Nr.	Dimension		Fr./100 Stk.
9060	M 10 x 20 mit Muttern	100	12.95
9061	M 10 x 25 mit Muttern	100	13.70
9062	M 10 x 30 mit Muttern	100	11.75
9064	M 10 x 35 mit Muttern	100	17.60
9066	M 10 x 40 mit Muttern	100	20.80
9068	M 10 x 45 mit Muttern	100	22.40
9076	M 10 x 60 mit Muttern	100	24.30
9078	M 10 x 70 mit Muttern	100	25.60
9090	M 10 Sechskant Muttern verzinkt DIN 934-8	200	4.65

M12

9100	M 12 x 25 mit Muttern	100	20.80
9102	M 12 x 30 mit Muttern	100	22.40
9104	M 12 x 35 mit Muttern	100	23.05
9106	M 12 x 40 mit Muttern	100	23.70
9108	M 12 x 45 mit Muttern	100	24.30
9110	M 12 x 50 mit Muttern	100	25.90
9114	M 12 x 60 mit Muttern	100	28.80
9116	M 12 x 70 mit Muttern	50	34.40
9117	M 12 x 80 mit Muttern	50	50.25
9118	M 12 x 90 mit Muttern	50	56.25
9119	M 12 x 100 mit Muttern	50	64.25
9121	M 12 x 120 mit Muttern	50	74.25
9120	M 12 Sechskant Muttern verzinkt DIN 934-8	100	6.25

Schrauben und Muttern zusammen verpackt.

Ausführungen in V2A-INOX auf Anfrage ebenfalls ab Lager lieferbar.

Mengenrabatt auf Anfrage

Schutzkappen für Sechskant-Schrauben und Muttern

2637	Schutzkappen (Kunststoff schwarz)	für M6	SW 10	15.00
2638	Schutzkappen (Kunststoff schwarz)	für M8	SW 13	20.00
2639	Schutzkappen (Kunststoff schwarz)	für M10	SW 17	25.00

Stoppmuttern, verz. mit Kunststoffring DIN 985

9022	Stoppmuttern, verz. mit Kunststoffring	M6	5.30
9052	Stoppmuttern, verz. mit Kunststoffring	M8	5.50
9092	Stoppmuttern, verz. mit Kunststoffring	M10	7.50
9122	Stoppmuttern, verz. mit Kunststoffring	M12	9.20

Preisstellung: Ab Lager Mönchaltorf, unverpackt
 Zahlung: Innerhalb 30 Tagen netto
Der Mindestbestellwert beträgt Fr. 30.--
 Die MWST ist in den Preisen nicht inbegriffen.

METU[®] METU Schweiz AG
 Mettlenbachstrasse 13
 8617 Mönchaltorf ZH

Telefon **044 948 00 50**
 Telefax 044 948 17 56
 e-mail info@metu.ch
 Internet www.metu.ch

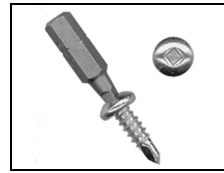

Innenvierkant-Bohrschraube mit Adapter



Schraubenzieher für IVK

Innenvierkant-Bohrschrauben mit verzahnter Unterseite, verzinkt

Artikel-Nr.	Dimension		Fr./1000 Stk.
8143510	3,5 x 9,5	1000 Stk.	13.15
8143513	3,5 x 13	1000 Stk.	9.40
8144213	4,2 x 13	1000 Stk.	9.90
8144216	4,2 x 16	1000 Stk.	10.60
8144219	4,2 x 19	1000 Stk.	12.55
8144225	4,2 x 25	1000 Stk.	13.45
8144242	4,2 x 42	500 Stk.	31.50
8144816	4,8 x 16	1000 Stk.	26.55
8144819	4,8 x 19	1000 Stk.	26.55
8144216/E	4,2 x 16 V2A	1000 Stk.	90.05

Pro Paket 1 Adapter gratis!



Verdrängungsschraube Linsenkopf IVK

Verdrängungsschraube Linsenkopf Innenvierkant, verzinkt

Artikel-Nr.	Dimension		Fr./1000 Stk.
81416	4 x 16	1000 Stk.	12.50

Pro Paket 1 Adapter gratis!

Adapter für Innenvierkantschrauben

16015	3,5	Länge 25 mm	Fr./Stk.	0.40
16016	3,5	Länge 50 mm	Fr./Stk.	0.95
16010	4,2/4,8	Länge 50 mm	Fr./Stk.	1.50
16011	4,2/4,8	Länge 75 mm	Fr./Stk.	3.40
16012	4,2/4,8	Länge 150 mm	Fr./Stk.	6.20

Schraubenzieher für Innenvierkantschrauben

16013	4,2/4,8	Länge 150 mm	Fr./Stk.	9.30
-------	---------	--------------	----------	-------------

Grössere Mengen auf Anfrage

Preisstellung: Ab Lager Mönchaltorf, unverpackt
 Zahlung: Innerhalb 30 Tagen netto
Der Mindestbestellwert beträgt Fr. 30.--
 Die MWST ist in den Preisen nicht inbegriffen.

METU[®] METU Schweiz AG
 Mettlenbachstrasse 13
 8617 Mönchaltorf ZH

Telefon 044 948 00 50
Telefax 044 948 17 56
e-mail info@metu.ch
Internet www.metu.ch



Linsen-Bohrschraube



Senk-Bohrschraube

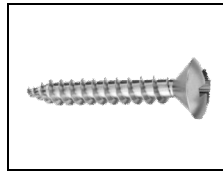

Linsen-Senk-Bohrschraube

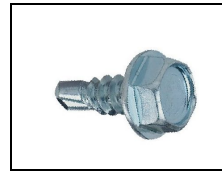

Sechskant-Bohrschraube



Marutex-Bohrschraube

Linsen-Bohrschrauben, verzinkt mit Kreuzschlitz Phillips Form H DIN 7504 Form N

Artikel-Nr.	Dimension	Fr./100 Stk.
10002	3,5 x 16	4.10
10010	3,9 x 16	3.55
10050	4,2 x 16	4.70
10052	4,2 x 19	4.30
10058	4,2 x 32	3.00
10072	4,8 x 19	5.85

Senk-Bohrschrauben, verzinkt mit Kreuzschlitz Phillips Form H DIN 7504 Form P

10090	3,9 x 16	4.40
10091	3,9 x 19	4.70

Linsen-Senk-Bohrschrauben, verz. mit Kreuzschlitz Phillips Form H

10095	3,9 x 16	3.65
-------	----------	------

Sechskant-Bohrschrauben, verzinkt DIN 7504 Form K

014187	4,2 x 19	1.80
014189	4,8 x 16	1.90
014190	4,8 x 19	2.20
014193	4,8 x 38	3.40
014195	6,3 x 25	4.20
014196	6,3 x 32	5.20
014197	6,3 x 38	5.40
014198	6,3 x 45	6.40

Sechskant-Bohrschrauben, V2A-INOX

814000	4,2 x 13	V2A-INOX	12.00
814001	4,2 x 16	V2A-INOX	14.00

Marutex-Bohrschrauben, V2A-INOX, mit Innenachtkant

814003	4,2 x 19	V2A-INOX	19.80
--------	----------	----------	-------

Mengenrabatte auf Anfrage

Preisstellung: Ab Lager Mönchaltorf, unverpackt
 Zahlung: Innerhalb 30 Tagen netto
Der Mindestbestellwert beträgt Fr. 30.--
 Die MWST ist in den Preisen nicht inbegriffen.

METU[®]

METU Schweiz AG
 Mettlenbachstrasse 13
 8617 Mönchaltorf ZH

Telefon 044 948 00 50
 Telefax 044 948 17 56
 e-mail info@metu.ch
 Internet www.metu.ch



Magnet-Adapter für
6-kant Bohrschrauben

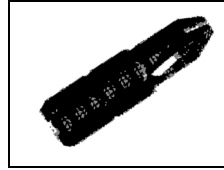

Schrauberbit zu
Phillips 2



Schrauberklinge zu
Phillips 2



Schrauberbit Torx/15

Magnet-Adapter für Sechskant-Bohrschrauben

Artikel-Nr.	Bezeichnung	Fr./Stk.
016042	DCL – 14 für 4,2	4.10
016048	DCL – 516 für 4,8	4.10

Magnet-Adapter und Schrauberbit zu Phillips 2

561 005	Magnetadapter 60 mm 1/4"	11.90
550 002	Schrauberbit zu Phillips 2	1.70
553 002	Schrauberklinge 50 mm zu Phillips 2	2.90
557 015	Schrauberbit Torx / 15	2.45

mit gefrästem Gewinde	d = 6.0	8.0	10.0
Korkenzieherspitze	s = 10	13	17
verzinkt-passiviert	k = 4	5.5	7

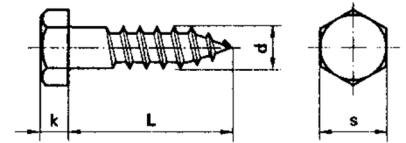

Sechskant-Holzschrauben DIN 571

Artikel-Nr.	Dimension d x L	 100 Stk.	Fr./100 Stk.
10140	6 x 40 mm	100 Stk.	5.40
10145	6 x 45 mm	200 Stk.	5.75
10150	6 x 50 mm	100 Stk.	6.30
10160	6 x 60 mm	100 Stk.	7.20
10180	6 x 80 mm	100 Stk.	10.10
10185	6 x 100 mm	100 Stk.	11.35
10190	6 x 120 mm	100 Stk.	12.25
10195	6 x 140 mm	100 Stk.	63.00
<hr/>			
10300	7 x 100 mm	100 Stk.	23.40
10330	7 x 130 mm	100 Stk.	43.20
<hr/>			
10450	8 x 50 mm	100 Stk.	8.80
10460	8 x 60 mm	100 Stk.	14.30
10480	8 x 80 mm	100 Stk.	15.20
10500	8 x 100 mm	50 Stk.	17.10
10520	8 x 120 mm	50 Stk.	19.80
<hr/>			
10660	10 x 60 mm	50 Stk.	17.10
10680	10 x 80 mm	50 Stk.	21.60
10700	10 x 100 mm	50 Stk.	27.00
10720	10 x 120 mm	50 Stk.	30.60

Mengenrabatte auf Anfrage

mit gefrästem Gewinde
Korkenzieherspitze
verzinkt-blauchromatiert



Stockschrauben

Artikel-Nr.	Bezeichnung	Gewinde	Länge		Fr./100 Stk.
06050	6 x 50	M 6	50 mm	100 Stk.	10.00
06080	6 x 80	M 6	80 mm	100 Stk.	10.60
08060	8 x 60	M 8	60 mm	100 Stk.	5.70
08080	8 x 80	M 8	80 mm	100 Stk.	6.50
08100	8 x 100	M 8	100 mm	100 Stk.	12.40
08120	8 x 120	M 8	120 mm	100 Stk.	15.10
08160	8 x 160	M 8	160 mm	100 Stk.	13.70
10060	10 x 60	M 10	60 mm	100 Stk.	16.00
10080	10 x 80	M 10	80 mm	100 Stk.	20.50
10100	10 x 100	M 10	100 mm	100 Stk.	19.60



Doppelgewindebolzen, verzinkt

Artikel-Nr.	Bezeichnung	Gewinde d ₁	Gewinde d ₂	Fr./Stk.
94355	Doppelgewindebolzen	M 6 x 6 mm	M 6 x 20 mm	0.40



Inbusschrauben DIN 912

Artikel-Nr.	Bezeichnung	Material		Fr./Stk.
1614	M 6 x 40	verzinkt	200 Stk.	0.09
1616	M 6 x 60	verzinkt	200 Stk.	0.31
1617	M 6 x 70	verzinkt	200 Stk.	0.55
16170	M 6 x 100	verzinkt	100 Stk.	1.55
1614/E	M 6 x 40	V2A-INOX	200 Stk.	0.26
1616/E	M 6 x 60	V2A-INOX	200 Stk.	1.42

Mengenrabatte auf Anfrage

Preisstellung: Ab Lager Mönchaltorf, unverpackt
Zahlung: Innerhalb 30 Tagen netto
Der Mindestbestellwert beträgt Fr. 30.--
Die MWST ist in den Preisen nicht inbegriffen.

METU[®] METU Schweiz AG
Mettlenbachstrasse 13
8617 Mönchaltorf ZH

Telefon 044 948 00 50
Telefax 044 948 17 56
e-mail info@metu.ch
Internet www.metu.ch

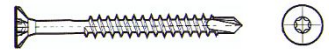

Spano Drill Holz-Bohrschrauben TORX, verzinkt

Artikel-Nr.	d x L		Fr./100 Stk.
104325	4,3 x 25 mm	1000 Stk.	8.80
104330	4,3 x 30 mm	1000 Stk.	9.10
104335	4,3 x 35 mm	1000 Stk.	9.45
104345	4,3 x 45 mm	500 Stk.	10.70
104360	4,3 x 60 mm	500 Stk.	12.05
104370	4,3 x 70 mm	100 Stk.	17.60

Kunststoff-Abdeckkappen auf Anfrage

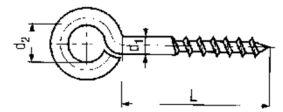

Holz-Ringschrauben, verzinkt

Artikel-Nr.	Schaft u. Gewinde d ₁	L	d ₂		Fr./100 Stk.
104308	4 mm	30 mm	8 mm	100 Stk.	10.50
106409	6 mm	40 mm	9 mm	100 Stk.	33.75
106412	6 mm	40 mm	12 mm	100 Stk.	34.50

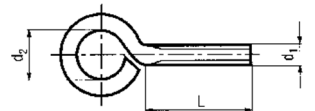

Ringschrauben mit Aussengewinde (metrisch), verzinkt

Artikel-Nr.	Gewinde d ₁	L	d ₂		Fr./100 Stk.
104206	4 mm	20 mm	6 mm	100 Stk.	8.10
108312	8 mm	30 mm	12 mm	100 Stk.	23.40



Langlochholzschrauben, verzinkt

Artikel-Nr.	Bezeichnung		Fr./100 Stk.
124249	6 x 50 mm	100 Stk.	34.65
124258	8 x 50 mm	100 Stk.	113.85



Unterlagsscheiben

Unterlagsscheiben, DIN 125 A, verzinkt

Artikel-Nr.	Dimension	Bezeichnung	Fr./100 Stk.
2670	5,3 x 10 x 1,0 mm	M5	2.05
2671	6,4 x 12 x 1,6 mm	M6	2.20
2672	8,4 x 16 x 1,6 mm	M8	2.40
2673	10,5 x 20 x 2,0 mm	M10	3.05
2674	13,0 x 24 x 2,5 mm	M12	4.75

Carrosserie-U-Scheiben, verzinkt

2565	5,3 x 20 x 1,5 mm		5.45
2567/S	6,4 x 16 x 0,8 mm		3.20
2567/SO	6,4 x 16 x 1,0 mm		3.20
2567	6,4 x 20 x 1,5 mm		3.50
2566	6,4 x 25 x 1,8 mm		3.50
2568	8,4 x 25 x 1,8 mm		2.65
2568/S	8,4 x 30 x 2,0 mm		4.00
2569	10,5 x 30 x 2,0 mm		8.50
2569/S	10,5 x 25 x 2,0 mm		5.50
2569/SO	10,5 x 40 x 2,5 mm		9.50
2570	13,0 x 30 x 3,0 mm		8.00
2573	13,0 x 37 x 3,0 mm		9.00
2571	15,0 x 35 x 3,0 mm		13.00
2572	17,0 x 40 x 3,0 mm		13.00

Carrosserie-U-Scheiben, V2A-INOX

2566/E	6,4 x 25 x 1,5 mm	V2A-INOX	15.00
2568/E	8,4 x 25 x 1,5 mm	V2A-INOX	7.00
2569/E	10,5 x 30 x 2,0 mm	V2A-INOX	18.00

U-Scheiben STARK, verzinkt

2664	6,4 x 16 x 1,6 mm		1.60
2684	8,4 x 20 x 2,0 mm		2.40

U-Scheiben 1/2 - stark, verzinkt

2644	4,3 x 14 x 0,8		2.40
2645	5,3 x 15 x 0,8		2.40

Mengenrabatte auf Anfrage

Spezial-U-Scheiben, verzinkt

		Fr./Stk.
4704/C	9 x 40 x 2 mm	0.40
4705/C	11 x 50 x 4 mm	0.65
2720/C	∅ 40 x 2 mm mit M8 Innengewinde	1.20
2721/C	∅ 50 x 4 mm mit M10 Innengewinde	0.65

Netto

Preisstellung: Ab Lager Mönchaltorf, unverpackt
 Zahlung: Innerhalb 30 Tagen netto
Der Mindestbestellwert beträgt Fr. 30.--
 Die MWST ist in den Preisen nicht inbegriffen.

METU[®] METU Schweiz AG
 Mettlenbachstrasse 13
 8617 Mönchaltorf ZH

Telefon 044 948 00 50
Telefax 044 948 17 56
e-mail info@metu.ch
Internet www.metu.ch



Fächerscheiben





Hochspannringe

Fächerscheiben DIN 6798, verzinkt passiviert

Artikel-Nr.	Dimension		Fr./100 Stk.
2685	6,4 mm	100 Stk.	3.70
2686	8,4 mm	100 Stk.	5.20
2687	10,5 mm	100 Stk.	9.30
2688	15,0 mm	100 Stk.	19.30
2689	17,0 mm	100 Stk.	22.85
			Netto

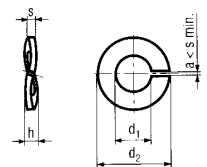
Federringe / Hochspannringe gewölbt DIN 128 Form A, Federstahl verzinkt



Artikel-Nr.	d ₁	d ₂	s		Fr./100 Stk.
2675	5,1 mm	9,0 mm	1,3 mm	100 Stk.	3.40
2676	6,1 mm	11,8 mm	1,3 mm	100 Stk.	3.60
2677	8,1 mm	14,8 mm	1,6 mm	100 Stk.	4.80
2678	10,2 mm	18,1 mm	1,8 mm	100 Stk.	5.40
2679	12,2 mm	21,1 mm	2,1 mm	100 Stk.	9.00
					Netto

Original POP-Nieten

Blindnieten (Standard) Aluminium (Al Mg3,5) Dorn: Stahl verzinkt

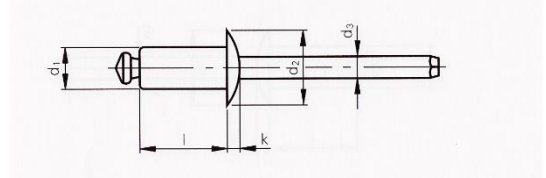

Typ	d1	d2	d3	k	l	Klemmlänge	Fr./1000 Stk.
TAP/D 423	3,2	6,4	1,8	1,0	6,1	1,5-3,0 mm	33.80
TAP/D 429	3,2	6,4	1,8	1,0	7,9	3,0-5,0 mm	41.00
TAP/D 435	3,2	6,4	1,8	1,0	9,7	5,0-6,5 mm	41.00
TAP/D 440	3,2	6,4	1,8	1,0	11,5	6,5-8,0 mm	44.00
TAP/D 529	4,0	8,0	2,3	1,2	8,5	3,0-5,0 mm	41.00
TAP/D 537	4,0	8,0	2,3	1,2	10,3	5,0-6,5 mm	65.10
TAP/D 550	4,0	8,0	2,3	1,2	13,9	8,0-9,5 mm	55.40

Dicht-Blindnieten IMEX (Becherniete) Aluminium (Al Mg5) Dorn: Stahl, phosphatiert

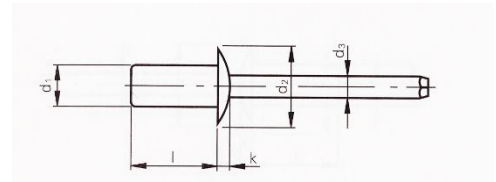

AD 44	3,2	6,0	1,6	0,9	7,5	1,5-3,0 mm	44.00
AD 46	3,2	6,0	1,6	0,9	9,1	3,0-5,0 mm	46.00
AD 48	3,2	6,0	1,6	0,9	10,7	5,0-6,5 mm	52.55
AD 410	3,2	6,0	1,6	0,9	12,2	6,5-8,0 mm	50.80
AD 54	4,0	7,9	2,2	1,3	7,9	1,5-3,5 mm	55.00
AD 56	4,0	7,9	2,2	1,3	9,4	3,0-5,0 mm	57.30
AD 510	4,0	7,9	2,2	1,3	12,6	6,5-8,0 mm	62.70

Blindnieten Monel (ca. 70 % Ni, 30 % CU) INOX Dorn: Stahl verzinkt

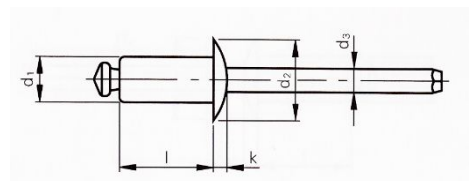

TLP/D 424	3,2	6,0	1,9	0,6	6,1	2,0-3,5 mm	92.15
TLP/D 429	3,2	6,0	1,9	0,6	7,4	3,5-4,5 mm	102.55
TLP/D 435	3,2	6,0	1,9	0,6	8,9	4,5-6,0 mm	110.65
TLP/D 440	3,2	6,0	1,9	0,6	10,2	6,0-7,5 mm	124.70

Mengenrabatte auf Anfrage

Weitere Dimensionen auf Anfrage ebenfalls lieferbar.

Preisstellung: Ab Lager Mönchaltorf, unverpackt
Zahlung: Innerhalb 30 Tagen netto
Der Mindestbestellwert beträgt Fr. 30.--
Die MWST ist in den Preisen nicht inbegriffen.

METU[®] METU Schweiz AG
Mettlenbachstrasse 13
8617 Mönchaltorf ZH

Telefon 044 948 00 50
Telefax 044 948 17 56
e-mail info@metu.ch
Internet www.metu.ch

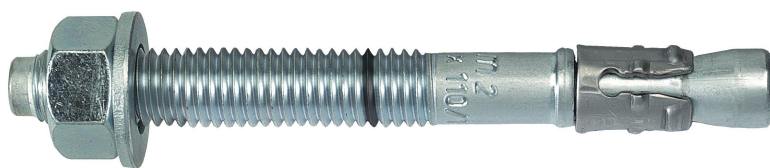

M2 verzinkt mit U-Scheibe DIN 125A

Artikel-Nr.	Dübel- u. Bohr-Ø mm	Dübel- länge mm	Setztiefe min. mm	Nutzlänge max. mm		Preis per 100 Stk. Fr.
3200605	6	50	30	5	100	29.55
3200608	6	80	40	25	100	35.25
3200805	8	50	27	5	100	31.65
3200806	8	60	30	10	100	31.15
3200808	8	80	50	10	100	33.15
3200809	8	95	50	25	100	46.60
3200811	8	115	45	50	100	53.60
3200816	8	165	50	95	100	63.40
3200820	8	200		145	50	67.30
3201006	10	60	33	5	100	53.00
3201007	10	70	35	10	100	58.35
3201009	10	95	58	15	100	59.85
3201011	10	110	58	30	100	66.30
3201012	10	125	58	45	50	70.45
3201208	12	80	49	5	50	82.95
3201211	12	110	68	15	50	91.30
3201214	12	145	68	50	50	112.50
3201609	16	90	50	5	25	153.80
3201611	16	115	70	10	25	165.55
3201614	16	145	80	30	25	173.85
1452016	20	160	10	30	20	353.40

M2 V4A mit U-Scheibe DIN 125A

Artikel-Nr.	Dübel- u. Bohr-Ø mm	Dübel- länge mm	Setztiefe min. mm	Nutzlänge max. mm		Preis per 100 Stk. Fr.
3300805	8	50	45	5	100	143.20
3300806	8	60	50	10	100	160.35
3300808	8	80	65	10	100	176.35
3301006	10	60	55	5	100	212.75
3301007	10	70	60	10	100	229.50
3301211	12	110	90	15	50	342.40

Mengenrabatte auf Anfrage

Preisstellung: Ab Lager Mönchaltorf, unverpackt
 Zahlung: Innerhalb 30 Tagen netto
Der Mindestbestellwert beträgt Fr. 30.--
 Die MWST ist in den Preisen nicht inbegriffen.

METU METU Schweiz AG
 Mettlenbachstrasse 13
 8617 Mönchaltorf ZH

Telefon 044 948 00 50
Telefax 044 948 17 56
e-mail info@metu.ch
Internet www.metu.ch



M2 mit Innengewinde, verzinkt

Artikel-Nr.	Gewinde-Ø mm	Dübel- und Bohr-Ø mm	Dübellänge mm	Setztiefe min. mm		Fr./ 100 Stk.
1450645	M 6	8	45	39	100	42.45
1450850	M 8	10	51	47	100	47.00
1451055	M10	12	55	50	100	60.20
1451268	M12	16	69	59	50	114.40

M2 mit Innengewinde, V4A

Artikel-Nr.	Gewinde-Ø mm	Dübel- und Bohr-Ø mm	Dübellänge mm	Setztiefe min. mm		Fr./ 100 Stk.
14406455	M 6	8	45	39	100	233.65
14408505	M 8	10	51	47	100	285.95
14410555	M10	12	55	50	100	367.80

Mengenrabatte auf Anfrage



6-kant Betonschraube MCS-S, verzinkt

Artikel-Nr.	Dimension	Fr./100 Stk.
5500604	6 x 40	72.65
5500605	6 x 50	78.45
5500606	6 x 60	79.55
5500608	6 x 80	102.30
5500806	8 x 60	125.00
5500808	8 x 80	134.40
5500810	8 x 100	140.65
5500812	8 x 120	169.65



6-kant Betonschraube MCS-I mit Innengewinde, verzinkt

5540603	6 x 35 M8/M10	77.00
5540605	6 x 55 M8/M10	177.40



ESA Einschlaganker

Artikel-Nr.	Innengewinde	Gewindelänge	Dübel- und Bohr- Ø	Bohrtiefe	 100 Stk.	Fr./100 Stk.
9740006	M6	11 mm	8 mm	33 mm	100 Stk.	42.25
9740008	M8	13 mm	10 mm	33 mm	100 Stk.	23.80
9740010	M10	15 mm	12 mm	44 mm	50 Stk.	37.00
9740012	M12	18 mm	15 mm	54 mm	50 Stk.	45.25

Einschlagwerkzeug zu ESA

1770006	M6	19.55
1770008	M8	22.85
1770010	M10	24.40

Mengenrabatte auf Anfrage

Preisstellung: Ab Lager Mönchaltorf, unverpackt
 Zahlung: Innerhalb 30 Tagen netto
Der Mindestbestellwert beträgt Fr. 30.--
 Die MWST ist in den Preisen nicht inbegriffen.

METU®

METU Schweiz AG
 Mettlenbachstrasse 13
 8617 Mönchaltorf ZH

Telefon 044 948 00 50
Telefax 044 948 17 56
e-mail info@metu.ch
Internet www.metu.ch



MMD Messingdübel

Artikel-Nr.	Innengewinde	Gewindelänge	Dübel- und Bohr- Ø	Bohrtiefe		Fr./Stk.
9730006	M6	15 mm	8 mm	28 mm	100 Stk.	0.43
9730008	M8	18 mm	10 mm	35 mm	100 Stk.	0.64
9730010	M10	22 mm	12 mm	40 mm	100 Stk.	1.04
9730012	M12	21 mm	15 mm	45 mm	50 Stk.	1.50



MK-M Kippdübel mit Gewindestange

9750006	M6	100 mm	18 mm	70 mm	50 Stk.	2.50
9750008	M8	100 mm	20 mm	70 mm	50 Stk.	2.70
9750010	M10	200 mm	30 mm	100 mm	10 Stk.	a. Anf.

Mengenrabatte auf Anfrage



Nageldübel mit Anschlussgewinde

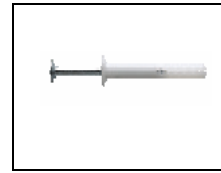

MNA-Z



MNA-S

Nageldübel mit Senkkopfkragen/mit zylindrischem Kragen, Stahl verzinkt, MNA-S/Z

Artikel-Nr.	Dübel- und Bohr-Ø	Dübellänge		Fr./100 Stk.
1122503 MNA-Z	5 mm	30 mm	100	14.65
1122603 MNA-S	6 mm	35 mm	100	12.75
1122605 MNA-S	6 mm	50 mm	100	14.95
1122607 MNA-S	6 mm	70 mm	100	18.30
1122810 MNA-S	8 mm	100 mm	100	28.05
1122812 MNA-S	8 mm	120 mm	100	37.75
1122814 MNA-S	8 mm	140 mm	100	49.90
11228065 Nageldübel mit Anschlussgewinde M8	8 mm	60 mm	100	49.65



Nylonrondelle

Nylonrondelle

1120864	Nylonrondelle, weiss, Ø 45 mm, Loch-Ø 5,1 mm	100	28.15
1120865	Nylonrondelle, weiss, Ø 45 mm, Loch-Ø 8,5 mm	100	28.15
1120877	Nylonrondelle, weiss, Ø 60 mm, Loch-Ø 8,5 mm	100	29.70
1120878	Nylonrondelle, weiss, Ø 60 mm, Loch-Ø 10,5 mm	100	29.70



Blechrondelle weiss



Blechrondelle Ø38



Blechrondelle Ø70

Blechrondelle

1120875	Blechrondelle, weiss, Ø 38 mm, Loch-Ø 9,0 mm	200	43.70
1120867	Blechrondelle, Ø 38 mm, Loch-Ø 9,0 mm	200	35.05
1120860	Blechrondelle, Stahl verzinkt, Ø 70 mm, Loch-Ø 8,5 mm	100	39.05
1120862	Blechrondelle, Stahl verzinkt, Ø 70 mm, Loch-Ø 10,5 mm	100	40.75

Preisstellung: Ab Lager Mönchaltorf, unverpackt
 Zahlung: Innerhalb 30 Tagen netto
Der Mindestbestellwert beträgt Fr. 30.--
 Die MWST ist in den Preisen nicht inbegriffen.

METU METU Schweiz AG
 Mettlenbachstrasse 13
 8617 Mönchaltorf ZH

Telefon 044 948 00 50
Telefax 044 948 17 56
e-mail info@metu.ch
Internet www.metu.ch

Nylondübel (MN)

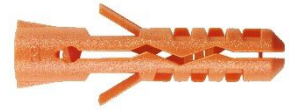

Artikel-Nr.	Dübel- u. Bohr-Ø mm	Dübel-länge mm	Schraubentyp			St./ Box	Fr./ 100 St.
			Holz/Span Ø mm	metrisch Ø mm			
1000050	5	25	2,6-4	M 3	100	5600	4.70
1000060	6	30	3,5-5	M 4	100	5600	6.90
1000080	8	40	4,5-6	M 5	100	2800	9.40
1000800	8L	60	4,5-6	M 5	50	1400	15.00
1000100	10	50	6,0-8	M 6	50	1400	20.20
1000120	12	60	8-10	M 8	25	700	29.70
1000140	14	70	10-12	M 10	20	560	52.80

MUNGO-Multidübel (MU)



1010640	6	45	3-4	M 4	100		11.60
1010850	8	50	4,5-6	M 6	50		13.80
1011060	10	60	6-8	M 8	25		25.80
1011270	12	70	8-10	M 10	20		41.20
1011470	14	75	10-12	M 12	10		71.10

Quattro Nylondübel (QM)



1050050	5	25	2,6-4	M 3	100	3600	5.60
1050060	6	30	3,5-5	M 4	100	3600	8.30
1050080	8	40	4,5-6	M 5	100	3600	11.20
1050100	10	50	6,0-8	M 6	50	1800	23.90
1050120	12	60	8-10	M 8	25	900	35.70
1050140	14	70	10-12	M 10	20	720	64.10

Mengenrabatte auf Anfrage

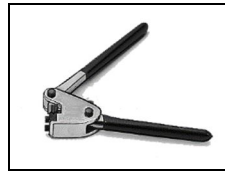

Handnockenlange

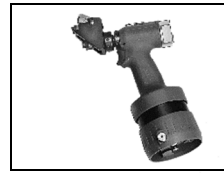

Pneumatische Nockenlange



Schrauber-Einsatz

Handnockenzangen

Artikel-Nr.	Bezeichnung		Fr./Stk.
3820	Handnockenzange	für AF 20 – 45	341.45
3821	Handnockenzange	für AF 50 – 90	409.75
3822	Handnockenzange	für AF 100 – 160	491.35
			Netto

Pneumatische Nockenlange

3823	Pneumatische Nockenlange	für AF 20 – 160	2893.20
			Netto

Schrauber-Einsätze

4823	Schrauber-Einsatz	M 6 – 1/4"	für SR 20 - 45	94.95
4824	Schrauber-Einsatz	M 6 – 3/8"	für SR 20 - 45	94.95
4825	Schrauber-Einsatz	M 6 – 1/2"	für SR 20 - 45	94.95
4826	Schrauber-Einsatz	M 8 – 1/4"	für SR 50 - 90	116.60
4827	Schrauber-Einsatz	M 8 – 3/8"	für SR 50 - 90	116.60
4828	Schrauber-Einsatz	M 8 – 1/2"	für SR 50 - 90	116.60
4829	Schrauber-Einsatz	M 8 – 3/4"	für SR 50 - 90	116.60
4830	Schrauber-Einsatz	M 12 – 3/8"	für SR 100 - 160	148.25
4831	Schrauber-Einsatz	M 12 – 1/2"	für SR 100 - 160	148.25
4832	Schrauber-Einsatz	M 12 – 3/4"	für SR 100 - 160	148.25
4833	Schrauber-Einsatz	M 12 – 1"	für SR 100 - 160	148.25
				Netto

1/2" ab Lager (meistgebrauchte Einsatzgrösse)
 übrige ca. 10 Tage Lieferzeit



Rapid 31

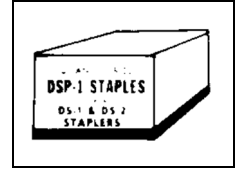

Heftklammern DSP-1

Heftklammerzange Rapid 31 und Klammern

Mit der Rapid 31 wird das Gewebe bei elastischen Verbindungen zusammengeheftet.

Artikel-Nr.	Bezeichnung		Preis
10065	Heftklammerzange Rapid 31	Fr./Stk.	75.00
10059	Heftklammern DSP-1, verpackt zu 5000 Stück pro Schachtel	Fr./Sch.	25.00



Wiss Metallmaster



Lestoprex Universal

Wiss Metallmaster Blehschere

Die rutschfesten, gezahnten Schneidbacken der Wiss Metallmaster Blehscheren bestehen aus extra starkem, verschleissfesten Molybdänstahl, um die durch die starke Hebelübersetzung verlangte zusätzliche Leistung zu liefern.

- Meistern starke Beanspruchung beim Schneiden von Schwermaterial oder engen Rundungen
- Handgriffe aus hochfestem Stahl, mit rutschfestem Überzug für beste Handhabung, Sicherheit und Komfort
- Die Handgriffe haben eine Festigkeitstoleranz, die weit über der Kraft liegt, die durch eine Hand ausgeübt werden kann

Artikel-Nr.	Typ	Beschreibung	Fr./Stk.
01-11710	M2R rechts	Rechtsschneidend für enge Kurvenschnitte bis hin zu geraden Schnitten	25.00
01-11720	M1R links	Linksschneidend für enge Kurvenschnitte bis hin zu geraden Schnitten	25.00
01-11740	M2RS1 rechts	Rechtsschneidend, geeignet für die Chromstahlbearbeitung	39.00
01-11750	M1RS1 links	Linksschneidend, geeignet für die Chromstahlbearbeitung	39.00
01-11770	M7R rechts	Rechtsschneidend, Typ OFFSET	39.90
01-11780	M6R links	Linksschneidend, Typ OFFSET	39.90
01-11700	M3R gerade	Geradeschneidend	29.00

Lestoprex Universal-Blehschere

Die Universal-Blehschere von Lestoprex zeichnet sich durch folgende Eigenschaften aus:

- Figuren- und Durchlaufschere in einem
- Liegt ideal in der Hand
- Kein Aufbiegen des Bleches
- Griffe liegen über dem Blech, daher keine Verletzungen
- Doppelte Hebelübersetzung, daher geringe Kraftanstrengung
- Für enge Radien, Schlitz- und Öffnungen bestens geeignet
- Mit geschmiedeten Backen aus legiertem Stahl

01-11500	10 – L (links)	Linksschneidend für enge Kurvenschnitte bis hin zu geraden Schnitten	36.50
01-11600	10 – R (rechts)	Rechtsschneidend für enge Kurvenschnitte bis hin zu geraden Schnitten	36.50



Spotter PW-33

Schweisgerät Spotter PW-33

Farbe: rot

Kompakte Schweißpistole zum Schweißen von Schweißstiften aus Stahl mit Ø 2,2 mm
mit integriertem, regelbarem Zeitregler
Lieferung in robusten Stahlkoffer

Artikel-Nr.	Bezeichnung	Fr./Stk.
027 015	Spotter PW-33 mit Koffer	925.00
		Netto

Lieferzeit auf Anfrage



KRØGER H 14

Kittpistole KRØGER H 14

Griff und Kolben aus glasfaserverstärktem Nylon – Zylinder aus Stahl mit Rislan

Artikel-Nr.	Bezeichnung	Druck	Gewicht	Fr./Stk.
978000	KRØGER H 14	150 kg	0,85 kg	38.00

Mengenrabatt auf Anfrage

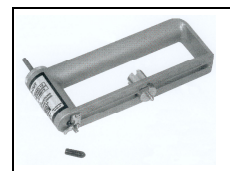

MULTI-CUT

MULTI-CUT HOLE CUTTER

Der Multi-Cut Hole Cutter zeichnet sich durch folgende Eigenschaften aus:
Zeitersparnis! Besonders bei Bohrungen gleicher Grösse
Schneidet Löcher bis 12" Durchmesser
Schneidet dünnes Blech, Aluminium, Plastik und Holzplatten

Auf Wunsch mit drei austauschbaren Bohrfräsern.

Artikel-Nr.	Bezeichnung	Fr./Stk.
818116	Schneidwerkzeug komplett	90.00
818118	Bohrfräser	12.00
818129	Drehzapfen	7.00
818130	Drehzapfenmutter	7.50



Kassette



Alldrill-Bohrer

Alldrill-Bohrer (Schweizer Fabrikat)

Der Alldrillbohrer lässt sich für fast alle Werkstoffe einsetzen!

Er bohrt Löcher in dünne Materialien, vergrössert bestehende Bohrungen, produziert ineinander gehende Löcher und kann bis an den Rand der Werkstücke bohren – gratfrei. Dazu verhilft er zu jeder Art von Schrägbohrung und erweitert bestehende Bohrlöcher.

Mit Leichtigkeit können Bleche aus Stahl von 0,1 bis 6 mm Stärke, bombierte Bleche, dünnwandige Rohre, Aluminiumbleche von 0,1 bis 8 mm schnell und gratfrei (bei entsprechender Tourenzahl und Schmierung) mit jeder geeigneten Handbohrmaschine bearbeitet werden.

Artikel-Nr.	Bezeichnung	Grösse	Fr./Stk.
07-10110	Alldrill-Bohrer	Nr. 1 (3 – 14 mm)	21.00
07-10120	Alldrill-Bohrer	Nr. 2 (8 – 22 mm)	30.00
07-10140	Alldrill-Bohrer	Nr. 4 (26 – 42 mm)	123.00
07-10330	Alldrill-Fettstift		3.80

Schäl- und Stufenbohrer (Deutsches Fabrikat)

631 101	Schälbohrer HSS	Nr. 1 (3 – 14 mm)	19.30
631 102	Schälbohrer HSS	Nr. 2 (8 – 20 mm)	21.60
631 103	Schälbohrer HSS	Nr. 3 (16 – 30 mm)	38.70
631 104	Schälbohrer HSS	Nr. 4 (26 – 40 mm)	89.10
631 105	Schälbohrer HSS	Nr. 5 (36 – 50 mm)	140.40
631 110	Kassette mit Grössen Nr. 1/2/3 und Fettstift		99.00
631 230	Stufenbohrer HSS	9 – 36 mm	130.50

SDS+ Hammerbohrer Taschen à 1 Stück

Artikel-Nr.	Ø mm	Gesamtl.	Arbeitsl.	Fr./Stk.
280011004	4	110	50	5.85
280008005	5	80	50	3.80
280011005	5	110	50	4.45
280016005	5	160	100	7.55
280021005	5	210	150	8.95
280010006	6	100	55	5.00
280011006	6	110	50	6.00
280014006	6	140	90	5.80
280016006	6	160	100	4.95
280021006	6	210	150	6.40
280026006	6,5	260	200	12.90
280016007	7	160	100	6.70
280011008	8	110	50	5.55
280012008	8	120	70	5.60
280015008	8	150	100	5.80
280016008	8	160	100	5.80
280021008	8	210	150	6.80
280026008	8	260	200	7.85
280031008	8	310	250	19.50
280040008	8	460	400	20.40
280015010	10	150	100	6.50
280016010	10	160	100	6.70
280020010	10	200	150	7.50
280021010	10	210	150	7.60
280026010	10	260	200	8.70
280031010	10	310	250	14.50
280036010	10	360	300	16.60
280040010	10	460	400	22.10
280060010	10	600	550	33.15
280016011	11	160	100	9.20
280016012	12	160	100	7.90
280020012	12	200	150	9.70
280021012	12	210	150	9.80
280021512	12	215	150	10.50
280022012	12	220	130	10.80
280026012	12	260	200	11.10
280030012	12	310	250	16.60
280040012	12	460	400	24.70
280060012	12	600*	550	38.25
280100012	12	1000	950	78.20

Artikel-Nr.	Ø mm	Gesamtl.	Arbeitsl.	Fr./Stk.
280016013	13	130	100	12.00
280021013	13	210	150	12.35
280016014	14	160	100	12.70
280021014	14	210	150	13.60
280026014	14	260	200	14.05
280030014	14	310	250	21.10
280040014	14	460	400	29.80
280060014	14	600	550	44.20
280016015	15	160	100	15.30
280026015	15	260	200	16.60
280040015	15	450*	400	41.25
280021016	16	210	150	20.40
280030016	16	300*	250	35.70
280040016	16	450*	400	42.10
280060016	16	600*	550	49.30
280080016	16	800*	750	56.10
280100016	16	1000*	950	78.20
280021018	18	200*	150	36.10
280040018	18	450*	400	45.90
280060018	18	600*	550	54.40
280100018	18	1000*	950	82.45
280021020	20	200*	150	41.20
280026020	20	300*	250	43.80
280040020	20	450*	400	47.60
280060020	20	600*	550	59.50
280100020	20	1000*	950	91.00
280026022	22	250*	200	45.50
280040022	22	450*	400	50.15
280060022	22	600*	550	64.60
280100022	22	1000*	950	102.00
280026024	24	250*	200	49.30
280040024	24	450*	400	53.55
280026025	25	250*	200	50.15
280026026	26	250*	200	54.40
280040026	26	450*	400	63.30

*HAWERA-Förderwendel Nr. 2
Mengenrabatte auf Anfrage

Preisstellung: Ab Lager Mönchaltorf, unverpackt
Zahlung: Innerhalb 30 Tagen netto
Der Mindestbestellwert beträgt Fr. 30.--
Die MWST ist in den Preisen nicht inbegriffen.

METU METU Schweiz AG
Mettlenbachstrasse 13
8617 Mönchaltorf ZH

Telefon 044 948 00 50
Telefax 044 948 17 56
e-mail info@metu.ch
Internet www.metu.ch



QUADRO-SDS+ Hammerbohrer für Beton und Mauerwerk

Der patentierte Quadro-Bohrkopf setzt neue Massstäbe in Leistung und Laufruhe. Jetzt auch bei Hammerbohrern mit SDS+ Aufnahmeschaft.

Die Vorteile:

- Längere Lebensdauer
- Kein Verhaken, keine Bruchgefahr bei Armierungstreffern
- Exakte Bohrlöcher von hoher Massgenauigkeit
- Hohe Bohrleistung
- Höhere Laufruhe – bis zu 70 % geringere Vibrationen

Das heisst:

- Hoher Bohrkomfort
- Angenehmeres Bohren
- Geringere Ermüdung
- Geringere Maschinenbelastung

Achtung: Bohrdurchmesserangabe des Bohrhammers beachten.

Artikel-Nr.	Ø mm	Gesamtl.	Arbeitsl.	Fr./Stk.
280 526.016	16	250	200	48.85
280 540.016	16	450	400	58.65
280 526.018	18	250	200	50.55
280 540.018	18	450	400	61.20
280 526.020	20	250	200	54.40
280 540.020	20	450	400	65.85
280 526.022	22	250	200	68.00
280 540.022	22	450	400	79.90

Artikel-Nr.	Ø mm	Gesamtl.	Arbeitsl.	Fr./Stk.
280 526.024	24	260	200	83.30
280 540.024	24	450	400	89.25
280 526.025	25	260	200	88.40
280 540.025	25	450	400	96.05
280 526.028	28	260	200	115.60
280 540.028	28	450	400	123.25
280 526.030	30	260	200	129.60
280 540.030	30	450	400	134.30

Mengenrabatte auf Anfrage

Preisstellung: Ab Lager Mönchaltorf, unverpackt
 Zahlung: Innerhalb 30 Tagen netto
Der Mindestbestellwert beträgt Fr. 30.--
 Die MWST ist in den Preisen nicht inbegriffen.

METU®

METU Schweiz AG
 Mettlenbachstrasse 13
 8617 Mönchaltorf ZH

Telefon 044 948 00 50
Telefax 044 948 17 56
e-mail info@metu.ch
Internet www.metu.ch



HSS Spiralbohrer

Artikel-Nr.	Ø mm	Fr./Stk.
207023	2,3	0.90
207025	2,5	0.90
207030	3,0	1.00
207033	3,3	1.10
207035	3,5	1.20
207040	4,0	1.50
207045	4,5	1.60
207048	4,8	1.90
207050	5,0	2.00
207055	5,5	2.60
207060	6,0	2.80
207064	6,4	3.00
207065	6,5	3.00
207070	7,0	3.80
207075	7,5	4.30
207080	8,0	4.60
207085	8,5	5.10
207090	9,0	5.60
207095	9,5	6.40
207096	9,6	6.40
207100	10,0	6.70
207105	10,5	7.30
207110	11,0	8.70
207120	12,0	10.20
207125	12,5	10.50
207130	13,0	12.30

Mengenrabatte auf Anfrage

Preisstellung: Ab Lager Mönchaltorf, unverpackt
Zahlung: Innerhalb 30 Tagen netto
Der Mindestbestellwert beträgt Fr. 30.--
Die MWST ist in den Preisen nicht inbegriffen.

METU[®]

METU Schweiz AG
Mettlenbachstrasse 13
8617 Mönchaltorf ZH

Telefon 044 948 00 50
Telefax 044 948 17 56
e-mail info@metu.ch
Internet www.metu.ch



Doppelseitiger Anbohrer (HSS) DIN 1897, rechts schneidend

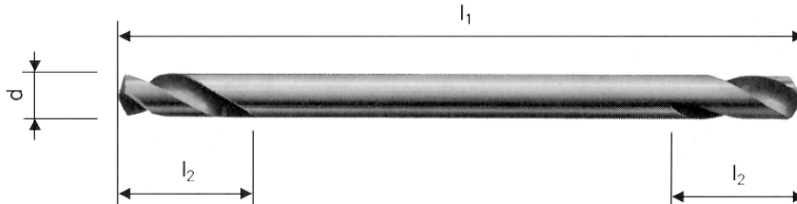

Artikel-Nr.	Ø Niet	d	l ₁	l ₂	Preis ab 10 Stück
2343-0330	3,2	3,3	49	9,5	Fr./Stk. 2.50
2343-0410	4,0	4,1	55	12,5	Fr./Stk. 2.70

Einseitiger Anbohrer (HSS) DIN 1897, rechts schneidend

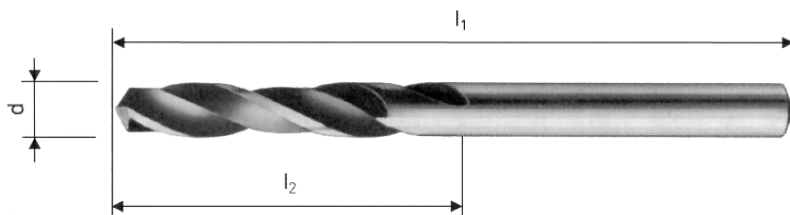

Artikel-Nr.	Ø Niet	d	l ₁	l ₂	Preis ab 10 Stück
2103-0330	3,2	3,3	48	17	Fr./Stk. 2.45
2103-0410	4,0	4,1	55	30	Fr./Stk. 2.40
2103-0490	4,8	4,9	45	20	Fr./Stk. 3.90

Mengenrabatte auf Anfrage



6711

Spezial-Bohrer mit Zentrierspitze Ø 9 mm zu Blechdübel

18.90

Preisstellung: Ab Lager Mönchaltorf, unverpackt
 Zahlung: Innerhalb 30 Tagen netto
Der Mindestbestellwert beträgt Fr. 30.--
 Die MWST ist in den Preisen nicht inbegriffen.

METU[®]

METU Schweiz AG
 Mettlenbachstrasse 13
 8617 Mönchaltorf ZH

Telefon 044 948 00 50
Telefax 044 948 17 56
e-mail info@metu.ch
Internet www.metu.ch



Lochsäge-Schaft



Lochsäge

Pferd-Hohlfräser

Geeignet für Stahl, Chromstahl, Guss, Aluminium, Kupfer, Bronze, Messing, Holz und Kunststoffe.

Artikel-Nr.	Bezeichnung	Fr./Stk.
951022	Lochsäge HSS "Pferd" Ø 22 mm	15.00
951083	Lochsäge HSS "Pferd" Ø 83 mm	37.25
951102	Lochsäge HSS "Pferd" Ø102 mm	41.60
951127	Lochsäge HSS "Pferd" Ø127 mm	53.35
951152	Lochsäge HSS "Pferd" Ø152 mm	58.20
952030	Lochsäge-Schaft LSS-1"Pferd" für Ø 14- 30 mm	18.55
952152	Lochsäge-Schaft LSS-2"Pferd" für Ø 32-152 mm	29.05

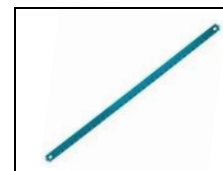

ECLIPSE HiCut

ECLIPSE HiCut - Handsägeblätter

Flexible Bi-Metall-Handsägeblätter aus High Speed Stahl. Beste Qualität für höchste Präzision, ausgezeichnete Schnittleistung und lange Lebensdauer.

Artikel-Nr.	Bezeichnung	Abmessungen	Zähne/Zoll	Für Materialdicke		Fr./Stk.
2393-24	ECLIPSE HiCut	313 x 13 x 0,65 mm	24	3 – 13 mm	10/100	1.30
2393-32	ECLIPSE HiCut	313 x 13 x 0,65 mm	32	max. 3 mm	2/20	1.30



Trennscheibe

Mungo® Trennscheibe Stahl/Inox

Trennscheibe Stahl / Inox aus Edelmetall.

2302111	TRS	115 x 1,0 x 22,2 mm	gerade Form 41	25	1.60
2302121	TRS	125 x 1,0 x 22,2 mm	gerade Form 41	25	1.50



METU Schwedenmeter



METU Doppelmeter

 MRF
Rohrmessbänder

METU Doppelmeter

Artikel-Nr.	Bezeichnung	Fr./Stk.
980000	METU Schwedenmeter, Holz, natur	6.10
980001	METU Doppelmeter, Holz, weiss	3.80

MRF Rohrmessbänder

Artikel-Nr.	Bezeichnung	Fr./Stk.
3825	Messband MRF 7 für Rohr- \emptyset 70 mm	27.90
3826	Messband MRF 8 für Rohr- \emptyset 80 mm	27.90
3827	Messband MRF 9 für Rohr- \emptyset 90 mm	27.90
3828	Messband MRF 10 für Rohr- \emptyset 100 mm	28.70
3829	Messband MRF 11 für Rohr- \emptyset 112 mm	28.70
3830	Messband MRF 12 für Rohr- \emptyset 125 mm	28.70
3831	Messband MRF 14 für Rohr- \emptyset 140 mm	29.35
3832	Messband MRF 15 für Rohr- \emptyset 150 mm	29.35
3833	Messband MRF 16 für Rohr- \emptyset 160 mm	29.35
3834	Messband MRF 18 für Rohr- \emptyset 180 mm	30.00
3835	Messband MRF 20 für Rohr- \emptyset 200 mm	30.00
3836	Messband MRF 22 für Rohr- \emptyset 224 mm	30.00
3837	Messband MRF 25 für Rohr- \emptyset 250 mm	30.00
3838	Messband MRF 28 für Rohr- \emptyset 280 mm	30.00
3839/S	Messband MRF 30 für Rohr- \emptyset 300 mm	30.00
3839	Messband MRF 31 für Rohr- \emptyset 315 mm	30.00
3840	Messband MRF 35 für Rohr- \emptyset 355 mm	30.00
3841	Messband MRF 40 für Rohr- \emptyset 400 mm	30.00
3842	Messband MRF 45 für Rohr- \emptyset 450 mm	30.00
3843	Messband MRF 50 für Rohr- \emptyset 500 mm	47.70
3844	Messband MRF 56 für Rohr- \emptyset 560 mm	47.70
3845/S	Messband MRF 60 für Rohr- \emptyset 600 mm	47.70
3845	Messband MRF 63 für Rohr- \emptyset 630 mm	47.70
3846	Messband MRF 71 für Rohr- \emptyset 710 mm	50.05
3847	Messband MRF 80 für Rohr- \emptyset 800 mm	50.05
3848	Messband MRF 90 für Rohr- \emptyset 900 mm	50.05
3849	Messband MRF 100 für Rohr- \emptyset 1000 mm	78.75
3850	Messband MRF 112 für Rohr- \emptyset 1120 mm	78.75
3851	Messband MRF 125 für Rohr- \emptyset 1250 mm	78.75
3852	Messband MRF 140 für Rohr- \emptyset 1400 mm	82.15
3853	Messband MRF 160 für Rohr- \emptyset 1600 mm	82.15

Preisstellung: Ab Lager Mönchaltorf, unverpackt
 Zahlung: Innerhalb 30 Tagen netto
Der Mindestbestellwert beträgt Fr. 30.--
 Die MWST ist in den Preisen nicht inbegriffen.

METU Schweiz AG
 Mettlenbachstrasse 13
 8617 Mönchaltorf ZH

Telefon 044 948 00 50
Telefax 044 948 17 56
e-mail info@metu.ch
Internet www.metu.ch

edding

Der wasserfeste, nachfüllbare Qualitäts-Filzschreiber,
optimal geeignet für die Spenglerei.

No. 3000

Faserspitze, permanente Tusche -
Strichbreite ca. 1,5 – 3 mm



edding Filzschreiber

Artikel-Nr.	Fr./Stk.
No. 3000	2.95

Bitte bei Bestellung gewünschte Farbe angeben.
Filzschreiber sind in den Farben **rot**, **grün**, **blau** und **schwarz** erhältlich.

Zimmermannsbleistifte



Artikel-Nr.	Form	Länge	Fr./Stk.
89500	oval	24 cm	1.40

Mengenrabatte auf Anfrage